

EW9W161BC



BG Пeralня-сушилня

Ръководство за употреба



СЪДЪРЖАНИЕ

1. ИНФОРМАЦИЯ ЗА БЕЗОПАСНОСТ.....	3
2. ИНСТРУКЦИИ ЗА БЕЗОПАСНОСТ.....	7
3. ОПИСАНИЕ НА УРЕДА.....	9
4. ТЕХНИЧЕСКИ ДАННИ.....	10
5. ИНСТАЛИРАНЕ.....	10
6. АКЕСОАРИ.....	16
7. КОМАНДНО ТАБЛО.....	17
8. ВЪРТЯЩО КОПЧЕ И БУТОНИ.....	19
9. PROGRAMMES (ПРОГРАМИ).....	22
10.  WI-FI - НАСТРОЙКА НА СВЪРЗВАНЕ.....	31
11. ПРЕДИ ПЪРВА УПОТРЕБА.....	33
12. НАСТРОЙКИ.....	34
13. ВСЕКИДНЕВНА УПОТРЕБА.....	34
14. ВСЕКИДНЕВНА УПОТРЕБА - ПРАНЕ & СУШЕНЕ.....	40
15. ВСЕКИДНЕВНА УПОТРЕБА – САМО СУШЕНЕ.....	42
16. МЪХ ПО ТЪКАНИТЕ.....	43
17. ПРЕПОРЪКИ И СЪВЕТИ.....	44
18. ГРИЖИ И ПОЧИСТВАНЕ.....	47
19. ОТСТРАНЯВАНЕ НА НЕИЗПРАВНОСТИ.....	55
20. СТОЙНОСТИ НА ПОТРЕБЛЕНИЕ.....	61
21. ОПАЗВАНЕ НА ОКОЛНАТА СРЕДА.....	64



МИСЛИМ ЗА ВАС

Благодарим Ви, че закупихте уред на Electrolux. Избрахте продукт, който носи в себе си десетилетия професионален опит и иновации. Оригинален и стилизиран, той е създаден с мисъл за Вас. Затова, когато го използвате, можете да сте сигурни, че всеки път ще постигате страхотни резултати. Добре дошли в Electrolux.

Посетете нашия уебсайт за:



Вижте полезни съвети за употреба, брошури, отстраняване на неизправности, информация за сервиз и ремонт:

www.electrolux.com/support



Регистрирайте Вашия продукт за по-добро обслужване:

www.registerelectrolux.com



Купете аксесоари, консумативи и оригинални резервни части за Вашия уред:

www.electrolux.com/shop

ОБСЛУЖВАНЕ НА КЛИЕНТИ

Винаги използвайте оригинални резервни части.

Когато се свързвате с нашия оторизиран отдел „Обслужване“, трябва да имате под ръка следната информация: Модел, PNC, сериен номер.

Информацията може да бъде открита на табелката с основни данни

 Предупреждение / Внимание – Информация за безопасност

 Обща информация и съвети

 Информация за околната среда

Запазваме си правото на изменения.

1. ИНФОРМАЦИЯ ЗА БЕЗОПАСНОСТ

Преди монтирането и употребата на уреда внимателно прочетете предоставените инструкции. Производителят не е отговорен за наранявания или повреди в резултат на неправилна инсталация или употреба. Винаги дръжте инструкциите на безопасно и лесно достъпно място за справка в бъдеще.

1.1 Безопасност за деца и лица в уязвимо положение



ВНИМАНИЕ!

Риск от задушаване, нараняване или трайно увреждане.

- Този уред може да бъде използван от деца над 8-годишна възраст, както и от лица с намалени

физически, сетивни и умствени възможности или от лица без опит и познания, само ако те са под наблюдение или бъдат инструктирани относно безопасната употреба на уреда и разбират възможните рискове.

- Деца между 3- и 8-годишна възраст и хора с тежки или комплексни увреждания трябва да се държат далеч от уреда, освен ако не са под постоянно наблюдение.
- Деца под 3-годишна възраст трябва да се държат далеч от уреда, освен ако не са под постоянно наблюдение.
- Децата трябва да бъдат под наблюдение, за да се гарантира, че не си играят с уреда.
- Дръжте всички опаковки далече от деца и изхвърлете опаковките по местните правила.
- Пазете препаратите далеч от деца.
- Пазете децата и домашните любимци далеч от уреда, когато вратата е отворена.
- Ако уредът има устройство за детска безопасност, то трябва да се активира.
- Деца не трябва да извършват почистване или поддръжка на уреда, когато са без надзор.

1.2 Обща безопасност

- Не променяйте предназначението на уреда.
- Този уред е предназначен за употреба в домашни условия и подобни приложения, като:
 - кухненски зони за персонал в магазини, офиси и други работни среди;
 - от клиенти в хотели, мотели, помещения за краткосрочен наем и други среди от жилищен тип;
 - зони за обща употреба в блокове или обществени перални.
- Уредът трябва да се монтира, като свободностоящ или под кухненския плот, ако пространството е достатъчно.

- Не инсталирайте уреда зад врата, която се заключва, плъзгаща се врата или врата с панти в срещуположната на уреда страна, които биха възпрепятствали пълното отваряне на уреда.
- Включете захранващия щепсел към контакта само в края на инсталационния процес. Уверете се, че щепселът на захранването е достъпен след инсталирането.
- Вентилационният отвор в основата не бива да бъде покриван от килим или други постелки за под.
- ПРЕДУПРЕЖДЕНИЕ: Уредът не трябва да е захранван чрез външно превключващо устройство като таймер или да е свързан към електрическа верига, която постоянно се включва и изключва от устройство.
- Погрижете се да осигурите добра вентилация в помещението, в което е инсталиран уредът, за да избегнете обратен поток на газове в помещението от уреди, които горят други газове или горива, включително открит огън.
- Готварските пари не трябва да се извеждат в комин, който се използва за изгорелите газове от уреди, които работят с газ и друг вид гориво.
- Налягането на водата, постъпваща мрежата, трябва да е между 0,5 bar (0,05 MPa) и 8 bar (0,8 MPa).
- Максималното зареждане на уреда е 10 кг. Не превишавайте обема за максимално зареждане за всяка програма (вижте глава „Програми“).
- Уредът трябва да е свързан към водопровода с новопредоставения комплект маркучи или други такива, предоставени от оторизирания сервизен център.
- Не използвайте стари меки връзки.
- Ако захранващият кабел е повреден, той трябва да се смени от производителя, негов оторизиран сервизен център или квалифицирано лице, за да се избегне опасност.

- Избършете праха или остатъците от опаковането, които са се натрупали около уреда.
- Не използвайте уреда без филтри. Почиствайте филтъра за влакна преди и след всяка употреба.
- Тъкани, които са били замърсени с вещества като зеленчуково или минерално масло, ацетон, алкохол, бензин, керосин, препарати за премахване на петна, терпентин, восък и препарати за премахване на восък, трябва да се изперат отделно с перилен препарат, преди да се сушат в сушилнята.
- Не използвайте уреда, ако съдовете са замърсени с индустриални химикали.
- Не сушете в сушилнята неизпрани дрехи.
- Предмети като пенест каучук (латексова пяна), шапчици за душ, водонепроницаеми тъкани, артикули с гумена основа и дрехи или възглавници, снабдени с подложки от каучукова пяна, не трябва да се сушат в сушилня.
- Омекотители на тъкани или подобни препарати трябва да се използват само според предписанията на производителя.
- Премахнете всички предмети от прането, които могат да причинят запалване, като запалки или кибрити.
- Не спирайте сушилнята преди края на цикъла на сушене, освен ако няма да извадите бързо всички дрехи и ще ги разделите, така че остатъчната топлина да се разпръсне.
- Заключителният цикъл на сушене се извършва без нагриване (цикъл на охлаждане), за да се гарантира, че дрехите ще достигнат температура, която няма да ги повреди.
- Не почиствайте уреда чрез пръскане с вода под налягане и/или пара.
- Почистете уреда с влажна кърпа. Използвайте само неутрални препарати. Не използвайте

абразивни кърпи, разтворители или метални предмети.

- Преди извършване на поддръжка на уреда, изключете го и извадете щепсела от контакта.

2. ИНСТРУКЦИИ ЗА БЕЗОПАСНОСТ

2.1 Монтаж



Инсталацията трябва да отговаря на съответните национални разпоредби.

- Следвайте инструкциите за инсталиране, приложени към уреда.
- Не монтирайте не използвайте уреда на места, където температурата може да е под 5°C или по-висока от 35°C.
- Винаги дръжте уреда вертикално, докато го местите.
- За да гарантирате правилна експлоатация на компресора, изчакайте 6 часа след инсталацията, преди да използвате уреда.
- Уверете се, че има циркулация на въздух между уреда и пода.
- Отстранете цялата опаковка и транспортните болтове.
- Подът, където ще се монтира уредът, трябва да е равен, стабилен, устойчив на топлина и чист.
- Дръжте транзитните болтове на сигурно място. Ако уредът ще се монтира отново, за да се заключи барабана и да се предотврати вътрешно нараняване.
- Винаги внимавайте, когато местите уреда, тъй като е тежък. Винаги използвайте предпазни ръкавици и затворени обувки.
- Не монтирайте и не използвайте повреден уред.
- Не монтирайте уреда на място, където вратичката на уреда не може да се отвори напълно.
- Регулирайте крачетата, така че да има необходимото разстояние между уреда и пода.

- Когато уредът е поставен в постоянното си положение, проверете дали е напълно нивелиран с помощта на нивелир. Ако не е, наместете крачетата.

2.2 Свързване към електрическата мрежа



ВНИМАНИЕ!

Риск от пожар или токов удар.

- Уредът трябва да е заземен.
- Винаги използвайте правилно монтиран контакт със защита от токов удар.
- Не използвайте разклонители или адаптери с много входове.
- Не издърпвайте захранващия кабел, за да изключите уреда. Винаги издърпвайте щепсела на захранването.
- Не пипайте захранващия кабел или щепсела с мокри ръце.

2.3 Свързване към водопровод

- Температурата на входната вода не трябва да надвишава 25°C.
- Не причинявайте щети на маркучите за вода.
- Преди свързване с нови тръби, неизползвани дълго време, по които са правени ремонти или са прикачени нови устройства (водомери, и т.н.), оставете водата да тече, докато не се избистри.
- Уверете се, че няма видими течове по време на и след първото използване на уреда.
- Не използвайте маркуч за удължаване, ако маркучите за подаване на вода са твърде къси. Свържете се с оторизирания

- сервизен център за подмяна на маркучите за подаване на вода.
- Докато разопаковате уреда е възможно да видите вода да се излива от източващия маркуч. Това се дължи на тестването на уреда с използване на вода в завода.
 - Можете да удължите маркуча за оттичане до максимум 400 см. Свържете се с оторизирания сервизен център за другия маркуч за оттичане и удължителя.
 - Уверете се, че има достъп до крана след инсталацията.

2.4 Употреба



ВНИМАНИЕ!

Опасност от нараняване, токов удар, пожар, изгаряне или повреда на уреда.

- Не поставяйте запалими продукти или предмети, които са намокрени със запалими продукти, в близост до уреда или върху него.
- Не докосвайте стъклената врата, докато програмата работи. Стъклото може да се нагорещи.
- Не сушете повредените (скъсани, изтъркани) дрехи, които имат подплата или пълнеж.
- Ако прането е изпрано с препарат за отстраняване на петна, пуснете допълнителен цикъл на изплакване преди да стартирате цикъла на сушене.
- Уверете се, че всички метални предмети са свалени от прането.
- Сушете само тъкани, които са подходящи за сушене в уреда. Следвайте инструкцията за почистване на етикета на всяка дреха.
- Не сядайте и не стъпвайте върху отворената врата на уреда.
- Не сушете капещи мокри дрехи в уреда.
- Не позволявайте на горещи предмети да докосват пластмасовите части на уреда.
- Преди да започнете програма за сушене, извадете топката с препарат (ако използвате такава).

- Не използвайте топка с перилен препарат, ако задавате програма без прекъсване.

2.5 Компресор



ВНИМАНИЕ!

Опасност от повреда в уреда.

- Компресорът и неговите системи в сушилната са заредени със специален препарат, който не съдържа флоро-хлорохидроводород. Системата трябва да стои изправена. Увреждането на системата може да предизвика теч.

2.6 Обслужване

- За поправка на уреда се свържете с оторизирания сервизен център. Използвайте само оригинални резервни части.
- Моля, имайте предвид, че собственооръчната поправка или поправка, която не е извършена от специалист, може да има последици, свързани с безопасността, и да анулира гаранцията.
- Следните резервни части ще бъдат налични в рамките на 10 години след като моделът е спрял от производство: мотор и четки за мотор, трансмисия между мотор и барабан, помпи, амортизатори и пружини, барабан за измиване, главина на барабан и съответните лагери, нагреватели и нагриващи елементи, вкл. термопомпи, тръби и съответното оборудване, като маркучи, клапани, филтри и спиращи водата клапани, печатни платки, електронни дисплеи, клавишни превключватели, термостати и датчици, софтуер и фирмуер, вкл. зануляване на софтуер, врата, панти за врата и уплътнители, други уплътнители, комплект за заключване за врата, пластмасова периферия, като дозатор за миеш препарат. Моля, имайте предвид, че някои от тези резервни части са налични само за професионални техници и не

всички резервни части са подходящи за всички модели.

- Относно лампата(ите) вътре в този продукт и резервните лампи, продавани отделно: Тези лампи са предназначени да издържат на екстремни физически условия в домакински уреди, като температура, вибрации, влажност или са предназначени да сигнализират информация за работното състояние на уреда. Те не са предназначени за използване в други приложения и не са подходящи за осветяване на помещения в домакинството.

2.7 Изхвърляне

- Изключете уреда от електрозахранването и водоподаването.
- Извадете захранващия ел. кабел в близост до уреда и го изхвърлете.
- Премахнете дръжката на вратичката, за да предотвратите заклещването на деца или домашни любимци в барабана.
- Изхвърлете уреда в съответствие с местните изисквания за изхвърляне на "Отпадъци от електрическо и електронно оборудване (ОЕЕО)".

3. ОПИСАНИЕ НА УРЕДА

3.1 Преглед на уреда

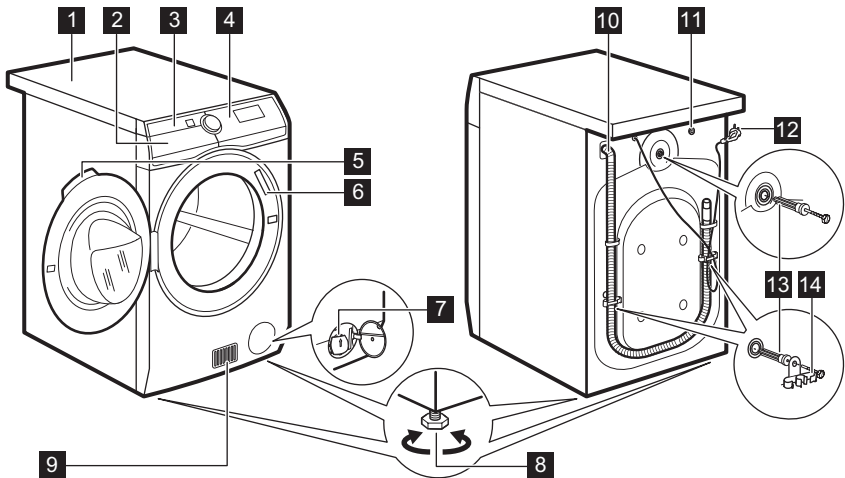

- | | |
|---|--|
| 1 Работен плот | 8 Крачета за изравняване на уреда |
| 2 Дозатор за препарати | 9 Въздушни отвори |
| 3 Въздушен(Въздушни) филтър(филтри) | 10 Маркуч за източване на вода |
| 4 Контролен панел | 11 Впускателен клапан за вода |
| 5 Дръжка на люка | 12 Захранващ кабел |
| 6 Табелка с технически данни | 13 Транзитни болтове |
| 7 Филтър на помпата за източване на водата | 14 Опора на маркуча |

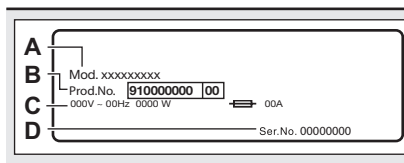

Табелата с информация **6** показва името на модела (A), продуктивния номер (B), енергийния клас (C) и серийния номер (D).

4. ТЕХНИЧЕСКИ ДАННИ

Размери	Ширина/ Височина/ Обща дълбочина	59.7 cm /87.0 cm /66.0 cm
Електрическо свързване	Волтаж Приблизителна мощност Бушон Честота	230 V 2200 W 10 A 50 Hz
Ниво на защита срещу навлизане на твърди частици и влага, осигурено от защитното покритие, освен в случаите, когато оборудването с ниско напрежение не разполага със защита срещу влага		IPX4
Водоснабдяване ¹⁾		Студена вода
Налягане на водоподаване	Минимум Максимална	0,5 бара (0,05 MPa) 8 бара (0,8 MPa)
Стайна температура	Минимум Максимална	5 °C 35 °C
Максимално количество заредено пране	Памук	10 kg
	Синтетика	4 kg
	Вълна	1.5 kg
Максимално количество заредено сухо пране	Памук	6 kg
	Синтетика	4 kg
	Вълна	1 kg
Скорост на центрофуга	Максимална скорост на центрофугиране	1551 rpm
Този продукт съдържа HFC - R134a/GWP1430 0,14 kg херметически запечатан флуориран газ.		

¹⁾ Свържете маркуча за водоснабдяване към кран с резба 3/4" цола.

5. ИНСТАЛИРАНЕ



ВНИМАНИЕ!
Вж. глава "Безопасност".

5.1 Разопаковане



ВНИМАНИЕ!

Отстранете всички транспортни болтове и опаковки, преди да монтирате уреда.



ВНИМАНИЕ!

Тъй като ще поставите уреда в задната част, **изчакайте около 6 часа преди да започнете да го използвате.** Това време е необходимо, за да може компресорът да работи правилно.



ВНИМАНИЕ!

Използвайте ръкавиците.

1. Отстранете външния филм. Ако е необходимо, използвайте режещ инструмент.

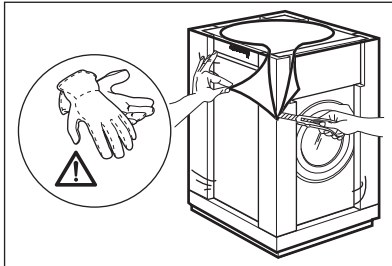

2. Премахнете картонената горна част и полистиреновите материали от пакетиранието.

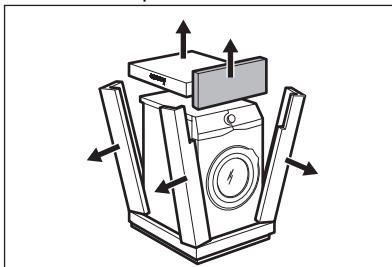

3. Отстранете вътрешния филм.

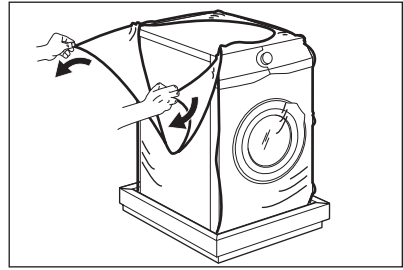

4. Отворете вратичката и отстранете полистиреновата част от уплътнението на люка и всички предмети от барабана.

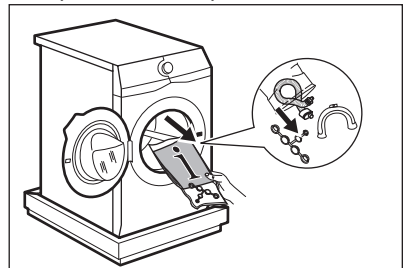

5. Внимателно сложете уреда върху задната му страна.
6. Поставете предният полистиренов опаковъчен елемент на пода зад уреда.



Внимавайте да не повредите маркуците.

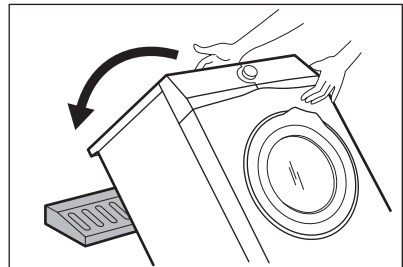

7. Отстранете полистиреновия предпазител от дъното.

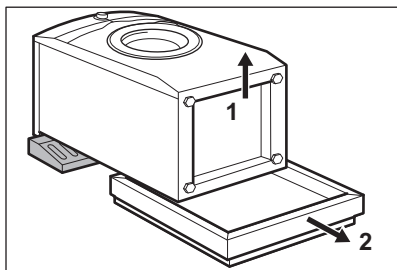

8. Изправете уреда във вертикално положение.

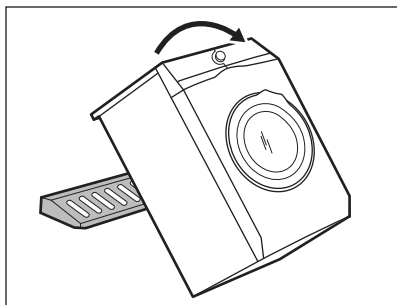

9. Отстранете захранващия кабел и маркуча за източване от държачите.



Възможно е да видите вода да се излива от източващия маркуч. Това е породено от тестването на уреда с вода в завода.

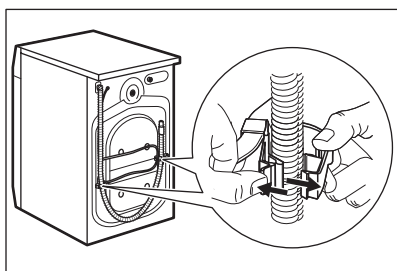

10. Отстранете трите болта.

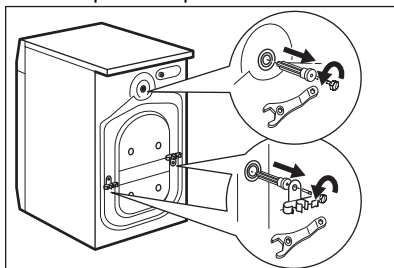

11. Извадете пластмасовите шайби.
12. Сложете пластмасовите капачки, които ще намерите в торбата на потребителското ръководство, в дупките.

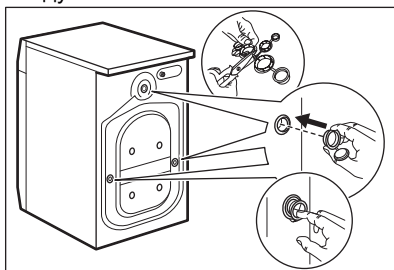

Препоръчваме да запазите опаковките и транспортните болтове, в случай че ви се наложи местите уреда.

5.2 Инсталиране под плот

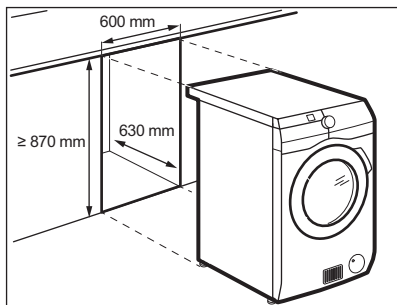

Уредът може да се монтира самостоятелно или под кухненски плот на съответното разстояние (вижте илюстрацията).



ПРЕДУПРЕЖДЕНИЕ!

Не монтирайте уреда в запечатана кухня! Уверете се, че има циркулация на въздуха през дъното на мебелите.



ПРЕДУПРЕЖДЕНИЕ!

За да гарантирате свободна циркулация на въздуха под уреда, не прикрепяйте звуковите бариери (ако са налични).

5.3 Поставяне и нивелиране

1. Монтирайте уреда върху плоска, твърда подова настилка.



Уверете се, че килима не спира циркулацията на въздух под уреда. Уверете се, че уредът не се допира до стената или до други обекти.

2. Разхлабете крачетата, за да регулирате нивото.



ВНИМАНИЕ!

Не поставяйте картонени, дървени или подобни материали под уреда, за да регулирате нивото.

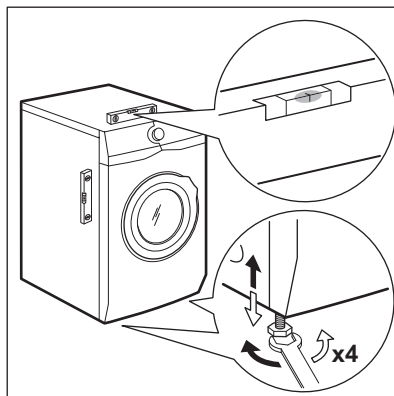

Уредът трябва да е нивелиран и стабилен.



Правилното нивелиране на уреда предотвратява вибрации, шум и движението на уреда по време на работа.



Когато уреда е монтиран върху плинт, използвайте аксесоарите, описани в глава „Аксесоари“. Внимателно прочетете приложените към аксесоара и към уреда инструкции.

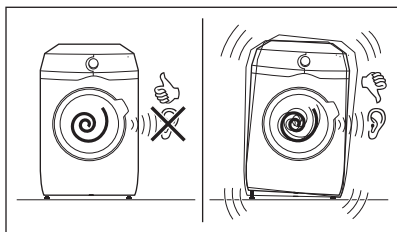

5.4 Маркучът за подаване на вода

1. Свържете маркуча за подаване на вода към гърба на уреда.
2. Позиционирайте го наляво или надясно в зависимост от позицията на кранчето за вода.

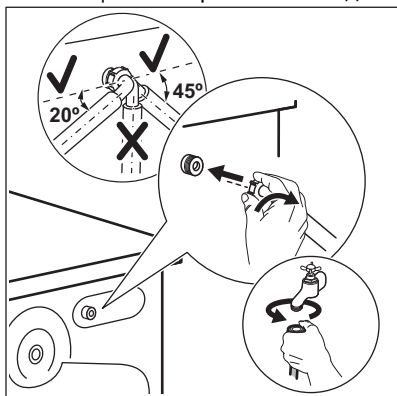

i Уверете се, че маркучът не е във вертикална позиция.

3. Ако е необходимо, разхлабете гайката, за да я регулирате в правилната позиция.
4. Свържете маркуча за подаване на вода към крана за студена вода с резба 3/4" цола.

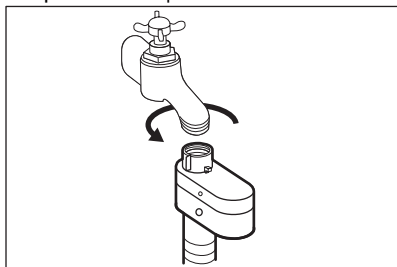

ВНИМАНИЕ!

Температурата на входната вода не трябва да надвишава 25 °C.



ПРЕДУПРЕЖДЕНИЕ!

Уверете се, че няма течове от съединенията.



Не използвайте маркуч за удължаване, ако маркучите за подаване на вода са твърде къси. Свържете се със сервизния център за подмяна на маркуча за подаване на вода.

5.5 Устройство за спиране на водата

Маркучът за подаване на вода има устройство за спиране на водата. Това устройство предотвратява течове на вода в маркуча поради естественото му износване.

Червеният сектор в прозорец «А» показва тази грешка.

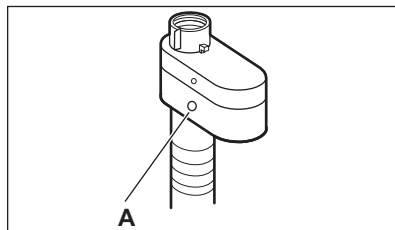

Ако това се случи, затворете крана на водата и се свържете с оторизирания сервизен център за подмяна на маркуча.

5.6 Източване на вода

Маркучът за източване трябва да е поставен на височина, не по-малка от 60 см и не по-голяма от 100 см от пода.

- i** Можете да удължите маркуча за източване до максимум 400 см. Свържете се с оторизирания сервизен център за другия маркуч за източване и удължението.

Възможно е да свържете отводнителния маркуч по различни начини:

1. Направте U форма с отводнителния маркуч и го сложете около пластмасовата лайсна.

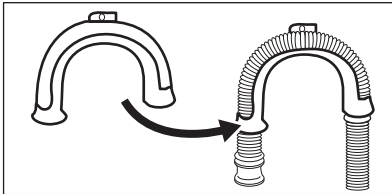

2. **На ръба на мивка** - Затегнете водача към кранчето за вода или към стената.

- i** Уверете се, че пластмасовият водач не може да се движи, когато уредът източва.

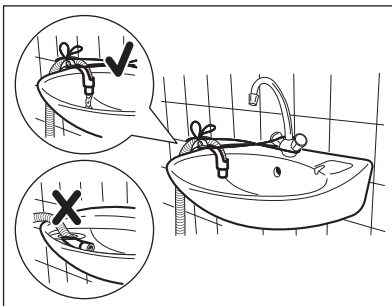

- i** Уверете се, че маркучът за източване не е потопен във водата. Може да има мръсна вода в уреда.

3. **Към права тръба с вентилационна дупка** - Монтирайте отводнителния маркуч директно към тръбата. Вижте илюстрацията.

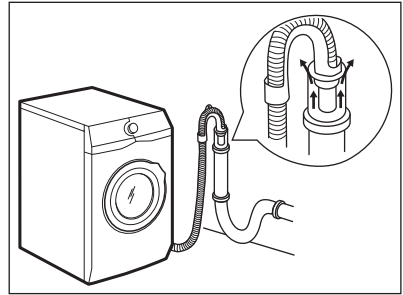

- i** Краят на маркуча за оттичане трябва винаги да може да поема въздух, т. е. вътрешният диаметър на канала за източване (мин. 38 мм – мин. 1,5") трябва да бъде по-голям от външния диаметър на маркуча за оттичане.

4. Ако край на маркуча за източване изглежда по този начин (вижте картинката), можете да го натиснете директно в правата тръба.

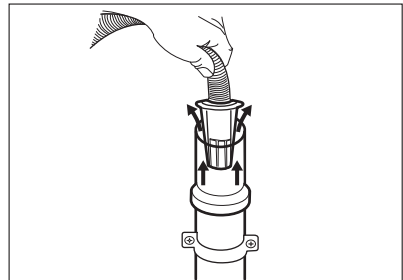

5. **Без пластмасовия водач за маркуч, към канала на мивка** – Поставете отводнителния маркуч в канала на мивката и го затегнете със скоба. Вижте илюстрацията.

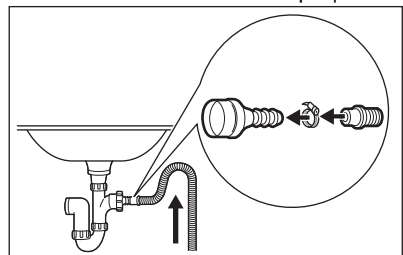

i Уверете се, че маркучът за източване прави завой, за да предотврати навлизането на частици от мивката в уреда.

6. Позиционирайте маркуча **директно към вградена тръба за източване в стената на стаята** и затегнете със скоба.

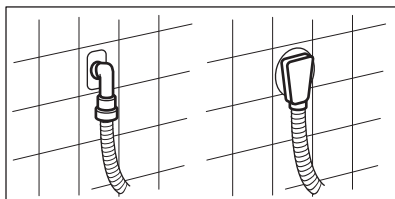

5.7 Електрическо свързване

В края на монтажа можеш да свържете захранващия кабел към контакта.

Табелата с етикети и глава „Технически данни“ указват необходимите електрически характеристики. Уверете се, че са съвместими с електрозахранването.

Проверете дали домашната Ви електроинсталация може да поеме

максималното натоварване, което се изисква, като също така вземете под внимание всички останали работещи електроуреди.

Свържете уреда към заземен контакт.

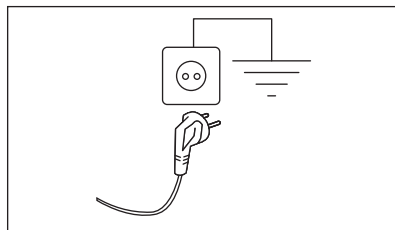

Когато уредът е инсталиран, захранващият кабел трябва да бъде лесно достъпен.

При необходимост от електрическо обслужване по монтажа на уреда, свържете се с нашия оторизиран сервизен център.

Производителят не носи отговорност за щети или наранявания при неспазване на гореизложените предпазни мерки за безопасност.

6. АКСЕСОАРИ

6.1 Предлага се на www.electrolux.com/shop или от оторизирани търговци

Внимателно прочетете инструкциите, приложени към аксесоара.

i Само подходящите аксесоари одобрени от ELECTROLUX подsigуряват стандартите за безопасност на уреда. Ако неодобрени част се използват, всякакви претенции ще са невалидни.

6.2 Фиксиране на комплекта с табелите

Ако монтирате уреда върху цокъл, който не е аксесоар, предоставен от ELECTROLUX, застопорете уреда във фиксиращите плочи.

Внимателно прочетете приложените към аксесоара инструкции.

7. КОМАНДНО ТАБЛО

7.1 Описание на контролния панел

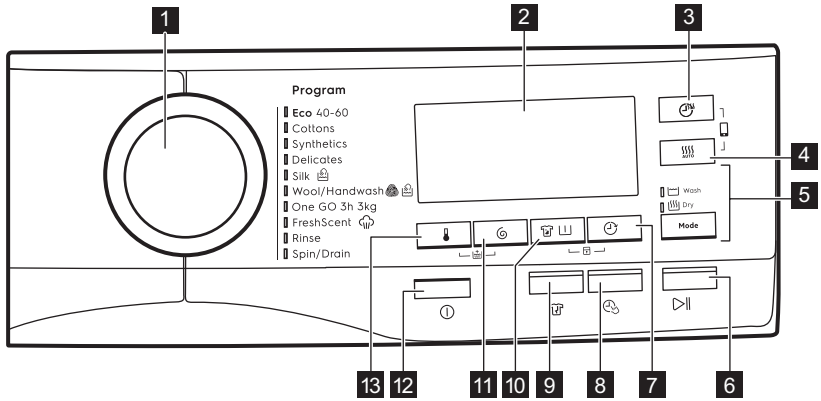





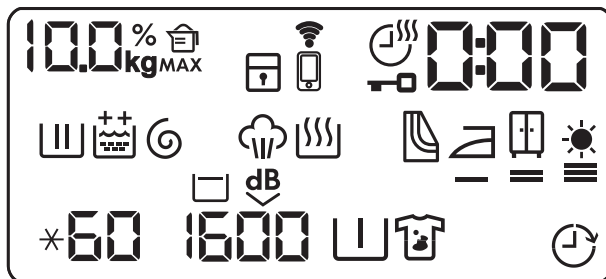

- | | |
|--|--|
| <ul style="list-style-type: none"> 1 Програматор 2 Дисплей 3 Сензорен бутон за време на сушене 4 Сензорен бутон за ниво на сушене 5 сензорен бутон Mode <ul style="list-style-type: none"> • Wash • Dry 6 Сензорен бутон „Старт/Пауза“ 7 Сензорен бутон „Отложен старт“ | <ul style="list-style-type: none"> 8 сензорен бутон Time Manager 9 Сензорен бутон "Против намачкване" 10 Сензорен бутон „Петна/Предпране“ 11 Сензорен бутон за намаляване на скоростта на центрофугиране 12 Бутон за вкл./изкл. 13 Сензорен бутон за температурата |
|--|--|

7.2 Екран



	Индикатор за тегло на прането. Иконата kg премигва по време на измерване на зареденото пране (вижте параграф „SensiCare Засичане на количество“).
MAX	Индикатор за максимално количество пране. Премигва, когато количеството пране надвишава максимално зададеното пране за избраната програма.
	Индикатор за количество препарат: стойността показва процента на необходимото количество препарат.
	Индикатор за защитно заключване за деца.
	Индикатор за Wi-Fi връзка.
	Индикатор за дистанционна връзка.
	Индикатор за продължителност на сушене.
	Индикатор за заключена врата.
	Дигиталният индикатор може да показва: <ul style="list-style-type: none"> • Продължителност на програмата (напр., 2:40, фаза на пране и/или сушене). • Време на отлагане (напр., 30' или 2h). • Край на цикъла (0). • Код за предупреждение (напр., E20). • Когато работите с ПРИЛОЖЕНИЕТО: APP, AP (точка за достъп), UP (актуализиране). Вижте главата „Wi-Fi - Настройка на свързаността“.
	Индикатор за фаза на пране: мига по време на фаза на пред-пране и пране.
	Индикатор за фаза на изплакване. Премигва по време на фаза за изплакване.
	Опция за постоянно допълнително изплакване: <ul style="list-style-type: none"> • – едно допълнително изплакване. • – две допълнителни изплаквания.
	Индикатор за фаза на центрофуга и източване. Премигва по време на фаза за центрофуга и източване.
	Индикатор за фаза на парна обработка.
	Индикатор за фаза на сушене.
	Индикатор за почистване на въздушни филтри.
	Индикатор за сушене за гладене.

	Индикатор за сушене за прибиране.
	Индикатор за допълнително сушене.
*60	Индикатор за температурата. Индикаторът * се появява, когато е зададено студено пране.
1600	Индикатор за скоростта на центрофугиране.
	Индикатор за задържане на изплакването.
dB	Индикатор за изключително безшумен режим.
	Индикатор за предпране.
	Индикатор за петна.
	Индикатор за забавен старт.

8. ВЪРТЯЩО КОПЧЕ И БУТОНИ

8.1 Вкл./Изкл. ⓘ

Натискането на този бутон за няколко секунди позволява включването или изключването на уреда. Чуват се два различни звукови сигнала, когато включвате или изключвате уреда.

Тъй като функцията „В готовност“ автоматично изключва уреда, за да намали консумацията на енергия, ще трябва да включите уреда отново.

За повече информация вижте част „В готовност“ в глава „Ежедневна употреба“.

8.2 Въведение ⓘ

Опциите/функциите не може да се избират с всички програми за изпиране. Проверете съвместимостта между опциите/функциите и програмата за изпиране в "Таблица на програмите". Опция/функция може да се самоизключват и в този случай уредът не позволява да нагласяте несъвместимите опции/функции заедно. Уверете се, че екранът и сензорните бутони винаги са чисти и сухи.

8.3 Температура ⚡

Когато изберете програма за изпиране, уредът автоматично предлага температура по подразбиране.

Натиснете този бутон неколkokратно, докато на дисплея се появи желаната температурна стойност.

Когато на дисплея се покажат индикаторите ✖ и —, уредът не затопля водата.

8.4 Центрофугиране

Когато зададете програма, уредът автоматично избира скоростта по подразбиране на центрофугиране.

Натиснете този бутон неколккратно, за да:

- **Промените скоростта на центрофугиране.**



Дисплеят показва само скоростите на центрофугиране, които са налични за зададената програма.

- **Активирайте опцията "Задържане на изплакването".** Водата от последното изплакване не се източва, за да се предпазят тъканите от намачкване. Програмата за пране приключва с вода в барабана и финалната фаза на центрофугиране не се извършва.

Екранът показва индикатора .

Барабанът се върти често, за да се намали намачкването.

Вратата остава заключена.

Барабанът се върти често, за да се намали намачкването. Трябва да източите водата, за да отключите вратичката.

Натиснете бутона Старт/Пауза: уредът преминава към фаза на центрофугиране и източва водата.

- **Активирайте опцията „Екстра безшумен режим“.** Всички фази на центрофугиране (междинно и финално центрофугиране) са деактивирани и програмата приключва с вода в барабана. Това минимализира намачкването. Тъй като програмата е много тиха, подходящо е да се пуска вечерно време, когато тарифите за електричество са по-ниски. При някои програми изплакванията се извършват с повече вода.

Екранът показва индикатора .

Вратата остава заключена.

Барабанът се върти често, за да се намали намачкването. Трябва да източите водата, за да отключите вратичката.

Ако натиснете бутона Старт/Пауза, уредът задейства само фазата на източване.



Уредът източва водата автоматично след около 18 часа.

8.5 Петна/Предпране

Натиснете този бутон неколккратно, за да активирате една от двете опции.

На дисплея светва съответния индикатор.

- **Петна **

Изберете тази опция, за да добавите етап за изпиране на петна към програмата и по този начин да третирате силни замърсявания или обработено пране с препарат за премахване на петна.

Налейте препарат за отстраняване

на петна в отделение .

Препаратът за отстраняване на

петна ще бъде добавен към съответния етап от програмата за изпиране.



Тази опция може да увеличи времетраенето на програмата.



Тази опция не е налична при температура под 40°C.

- **Предпране **

Използвайте тази опция, за да добавите етап предпране на 30°C преди етапа на пране.

Тази опция се препоръчва за силно замърсено пране, особено ако съдържа пясък, прах, кал или други твърди частици.



Тази опция може да увеличи времетраенето на програмата.

 Тези две опции не могат да бъдат зададени заедно.

8.6 Забавен старт

С тази опция може да отложите старта на програмата за по-удобно време.

Натиснете бутона неколккратно, за да зададете нужното отлагане. Времето се удължава на стъпки от 30 минути до 90 минути и стъпки от 2 часа до 20 часа.

След стартиране на цикъла посредством бутон Старт/Пауза , екранът ще покаже зададеното време на отлагане и уредът ще започне отброяването.

8.7 Time Manager

С тази опция може да намалите продължителността на програмата.

- Ако прането Ви е нормално или леко замърсено, може да съкратите програмата за изпиране. Докоснете този бутон **веднъж**, за да намалите продължителността.
- В случай на малко количество пране, натиснете този бутон **два пъти**, за да зададете много бързата програма.

Продължителността на програмата се променя на дисплея.

Когато този бутон е активиран, светлинният индикатор над него светва.

 Тази опция може да се използва, за да намали продължителността на програмата за пара.

8.8 Против намачкване

Тази опция добавя кратка фаза против намачкване в края на програмата.

Фазата намалява намачкването на тъканите и улеснява гладенето.

Когато тази опция е зададена, светодиодът над бутона е включен и започва да мига по време на фазата против намачкване.

 Тази опция може да увеличи времетраенето на програмата.

С натискането на който и да е бутон движенията против намачкване спират и вратичката се отключва.

За да прекъснете фазата против намачкване, можете също да:

- Натиснете бутон Вкл./Изкл.  за няколко секунди, за да включите или изключите уреда.
- Завъртете селектора на програмите в друга позиция.

8.9 Сушене за определено време

В програмата, където може да се избира, докоснете този бутон, за да зададете подходящото време за сушене, според вида на тъканта, която трябва да сушите (вижте таблицата „Сушене с определено време“). На екрана се показва зададената стойност.







При всяко докосване на този бутон стойността на времето за сушене се увеличава с 5 минути.

 Не можете да зададете всички времеви стойности за различни типове тъкани.

8.10 Автоматично сушене

Докоснете този бутон, за да зададете едно от 3-те автоматични нива за сушене, предложени от уреда.

На дисплея се включва съответният индикатор за сухост:

-  =  **Сухо за гладене:** пране за гладене.
-  =  **Сухо за прибиране:** пране за прибиране.
-  =  **Допълнително сушене:** прането да бъде напълно изсушено.



Не можете да зададете автоматично всички нива за всеки тип тъкан.

- **Само сушене** : Индикаторът Dry е включен.

8.11 Mode

Благодарение на този бутон, даден цикъл може да извърши:

- **Само изпиране** : Индикаторът Wash е включен.
- **Изпиране и сушене** : Индикаторите Wash и Dry са включени.

8.12 Старт/Пауза

Докоснете бутон Старт/Пауза , за да стартирате или паузирате уреда или да прекъснете действаща програма.



9. PROGRAMMES (ПРОГРАМИ)

9.1 Таблица на програмите



С изтегляне на ПРИЛОЖЕНИЕТО са налични допълнителни програми и настройки.

Програма Температура по подразбиране Температурен диапазон	Скорост на центрофугиране за справка Диапазон на скоростта на центрофугата	Максимално количество за зареждане	Описание на програма
Есо 40-60 (Режим само пране) 40°C ¹⁾	1600 об./мин 1600 об./мин. – 400 об./мин.	10 кг	
Есо 40-60 + Ниво на сушене за прибиране (режим пране и сушене) 40°C ²⁾	1600 об./мин. 1600 rpm – 1000 rpm	6 кг	Бели и цветни памучни тъкани. Нормално замърсени дрехи.

Програма Температура по подразбиране Температурен диапазон	Скорост на центрофугира- не за справка Диапазон на скоростта на центрофугата	Мак- си- мал- но коли- че- ство за за- ре- жда- не	Описание на програма
Есо 40-60 + Ниво на сушене за прибиране (ре- жим пране и су- шене)	-	6 кг	Бели и цветни памучни тъкани.
Памучни тъкани 40°C 95°C – студено	1600 об./мин 1600 об./мин. – 400 об./мин.	10 кг	Бял памук и цветен памук. Нор- мално, силно и леко замърсени дре- хи.
Синтетични тъка- ни 40 °C 60 °C – студена вода	1200 об./мин 1200 об./мин. – 400 об./мин.	4 кг	Синтетични и смесени тъкани. Нормално замърсени дрехи.
Delicates 30 °C 40 °C – студена вода	1200 об./мин. 1200 об./мин. – 400 об./мин.	2 кг	Деликатни тъкани като акрил, ви- скоза и смесени тъкани, изисква- щи нежно изпиране. Нормално и леко замърсени дрехи.
 Коприна 30 °C	1000 об./мин 1000 об./мин. – 400 об./мин.	0.5 кг	Специална програма за коприна и за дрехи от смесена синтетика.
 Вълна/Ръчно пране 40 °C 40 °C – студена вода	1200 об./мин 1200 об./мин. – 400 об./мин.	1.5 кг	Вълна, подходяща за пране в пе- ралня, вълна за ръчно пране и деликатни тъкани със символ „ръчно пране“. 3).
Наведнъж 3ч 3кг 30°C 40°C – 30°C	1200 об./мин	3 кг	Смесени тъкани (памучни и син- тетични). Пълна програма за изпи- ране и сушене на пране до 3 кг на- веднъж. Тя трае само 3 часа. Също така на екрана се появява ин- дикаторът  .

Програма Температура по подразбиране Температурен диапазон	Скорост на центрофугира- не за справка Диапазон на скоростта на центрофугата	Мак- си- мал- но коли- че- ство за за- ре- жда- не	Описание на програма
--	---	--	----------------------

Програма с пара със система FreshScent

Програмата с пара може да се използва за намаляване на гънките и миризмите⁴⁾ на дрехи, които просто трябва да се освежат и да се избегне пране. Влакната на плата се отпускат и след това гладенето става без усилия. Когато програмата приключи, бързо извадете прането от барабана⁵⁾. Програмите с пара не извършват хигиенизиращ цикъл. Не задавайте тази програма със следните видове дрехи:

- Дрехи, неподходящи за сушене в сушилня.
- Дрехи с етикет „Само химическо чистене“.



ELECTROLUX аромат. Ако използвате този специален нежен аромат, прането ви ще се ароматизира като току-що изпрано: налейте бутилка с единична доза в отделението  и просто започнете програма за пара. Намалете дозата на аромата, когато обработвате по-малко количество пране. С помощта на бутон Time Manager можете да намалите продължителността на програмата, когато обработвате дрехите, обозначени за измиване при ниска температура.

НЕ:

- Сушете в центрофуга дрехите, третирани с аромат. Ползата от нея ще се изпари.
- Използвайте аромата с други цели, различни от описаните тук.
- Използвайте аромата върху нови дрехи. Новите облекла могат да съдържат остатъчни довършителни съединения, които не са съвместими с аромата.



Ароматизиращите бутилки за дозиране се намират в уеб магазина на **ELECTROLUX** или от оторизиран дилър.

Програма Температура по подразбиране Температурен диапазон	Скорост на центрофугира- не за справка Диапазон на скоростта на центрофугата	Мак- си- мал- но коли- че- ство за за- ре- жда- не	Описание на програма
 Свеж аромат	-	1 кг	<p>Памучни, синтетични, деликатни тъкани. Кратката и нежна програма за пара може да освежи и най-деликатните Ви дрехи, включително такива с пайети, дантели и т.н. Когато се обработва по-малко количество пране, продължителността на програмата може да бъде допълнително намалена с помощта на опцията Time Manager.</p> <p> ВНИМАНИЕ! Не използвайте тази програма за вълнени тъкани и дрехи, обозначени само като подходящи за химическо чистене.</p>
Изплакване	1600 об./мин 1600 об./мин. – 400 об./мин.	10 кг	<p>За изплакване и центрофугиране на прането. Всякакви дрехи, освен вълнени и много деликатни дрехи. Намалете скоростта на центрофугиране според типа пране.</p>

Програма Температура по подразбиране Температурен диапазон	Скорост на центрофугира- не за справка Диапазон на скоростта на центрофугата	Мак- си- мал- но коли- че- ство за за- ре- жда- не	Описание на програма
Центрофуга/ Източване	1600 об/мин 1600 об/мин – — — —	10 кг	Всички тъкани освен вълнени и деликатни материи. За центрофугиране на прането и изпомпване на водата от барабана.

1) Съгласно Регламент (ЕС) № 2019/2023 на Комисията. Тази програмата по предварително зададени температура и обороти на центрофугиране, в режим на изпиране, с капацитет 10 кг, може да изпира нормално замърсени памучни тъкани, определени за изпиране на 40°C или 60°C заедно в един цикъл.



За достигната температура на прането, продължителност на програмата и други данни, моля, вижте глава „Стойности на потребление“.
Най-ефикасните програми по отношение на консумацията на енергия основно са тези, които работят на по-ниски температури и по-дълга продължителност.

2) Съгласно Регламент (ЕС) № 2019/2023 на Комисията. Тази програма по предварително зададена температура и обороти на центрофугиране, в режим на пране и сушене, с капацитет 6 кг и с ниво на сушене на пране готово за прибиране, извършвайки цикъл на изпиране и на сушене, може да изпира нормално замърсени памучни тъкани, определени за изпиране на 40°C или 60°C заедно в един цикъл и след фазата на сушене прането може веднага да бъде сгънато и прибрано.



3) По време на този цикъл барабанът се върти бавно, за да осигури нежно изпиране. Може да изглежда, че барабанът не се върти правилно или не се върти изобщо, но това е нормално за тази програма.

4) Програмата с пара не отстранява особено силни миризми.

5) След обработката с пара прането може да е влажно. Прострете дрехите за няколко минути.

Съвместимост на опциите на програмите

Програма	Есо 40-60	Памучни тъкани	Синтетични тъкани	Delicates	Коприна	Вълна/Ръчно пране	Наведнъж 3ч 3кг	Свеж аромат	Изплакване	Центрофуга/Източване
 Центрофугиране	■	■	■	■	■	■			■	■
 Задържане на изплакването	■	■	■	■		■			■	
 Изключително безшумен режим	■	■	■	■						
 Без центрофуга										■ ¹⁾
 Допълнително изплакване	■	■	■	■			■		■	
 Предпране	■	■	■							
 Петна ²⁾	■	■	■							
 Забавен старт	■	■	■	■	■	■	■	■	■	■
 Time Manager ³⁾	■	■	■	■				■		
 Против намачкване	■	■	■	■					■	

Програма	Есо 40-60	Памучни тъкани	Синтетични тъкани	Delicates	Коприна	Вълна/Ръчно пране	Наведнъж 3ч 3кг	Свеж аромат	Изплакване	Центрофуга/Източване
Опции										
 Сушене за определено време	■	■	■	■	■	■				
 Автоматично сушене	■ 4)	■								

1) Ако зададете опцията Без центрофуга, уредът само източва водата.

2) Тази опция не е налична при температура под 40°C.

3) Ако нагласите най-краткото времетраене, препоръчваме да намалите количеството на зареждането. Възможно е да заредите напълно уреда, но резултатът от изпирането може да не е толкова удовлетовителен.

4) „Сухо за гладене“ не е налично с тази програма.

Подходящи почистващи препарати за всяка програма

Програма	Универсален прах ¹⁾	Универсален течен перилен препарат	Течен перилен препарат за цветно пране	Деликатни вълнени тъкани	Специален
Есо 40-60	▲	▲	▲	--	--
Памучни тъкани	▲	▲	▲	--	--
Синтетични тъкани	▲	▲	▲	--	--
Delicates	--	--	--	▲	▲
Коприна	--	--	--	▲	▲
Вълна/Ръчно пране	--	--	--	▲	▲
Наведнъж 3ч 3кг	--	▲	▲	--	--

1) Препоръчва се употребата на перилен прах за температури над 60°C.

- ▲ = Препоръчва се
 -- = Не се препоръчва

9.2 Woolmark Apparel Care - Синьо



- Цикълът за пране на вълнени тъкани с тази машина е одобрен от Woolmark Company за пране на

вълнени дрехи, обозначени с „ръчно пране“, при условие че дрехите се перат съобразно инструкциите, предоставени от производителя на тази пералня. Вижте етикета на дрехата за сушене и други инструкции за пране. M1230

- Цикълът на сушене на вълнени тъкани с тази машина е одобрен от Woolmark Company за сушене на вълнени дрехи, обозначени с „ръчно пране“, при условие че дрехите се сушат съобразно с инструкциите, предоставени от производителя на тази перална машина. Вижте етикета на дрехата и други инструкции за пране. M1399
- Символът Woolmark е знак за сертифициране в много държави.

9.3 Автоматично сушене

Степен на изсушаване	Тип тъкан	Зареждане
☀ Съвсем сухо За хавлиени тъкани	Памук и лен (халати, хавлиени кърпи и др.)	до 6 кг
☞ Сухо за прибиране За дрехи, които ще бъдат съхранявани	Памук и лен (халати, хавлиени кърпи и др.)	до 6 кг
	Синтетични и смесени тъкани (пуловери, блузи, бельо, покривки и спално бельо)	до 4 кг
	Деликатни тъкани (акрил, вискоза и деликатни смесени тъкани)	до 2 кг
	Вълнени (вълнени пуловери)	до 1 кг
	Дрехи за спорт на открито (външни дрехи, технически тъкани, спортни дрехи, водоустойчиви и дишащи якета, спортни якета)	до 2 кг

Степен на изсушаване	Тип тъкан	Зареждане
	Коприна (копринени дрехи и много деликатни дрехи)	до 0.5 кг
☞ Сухо за гладене Подходяща за дрехи за гладене	Памук и лен (чаршафи, покривки за маса, ризи и др.)	до 6 кг

9.4 Сушене за определено време

Степен на изсушаване	Тип тъкан	Пране (кг)	Скорост на центрофугиране (об./мин.)	Предложено време-траене (минути)
Съвсем сухо За хавлиени тъкани	Памук и лен (халати, хавлиени кърпи и др.)	6	1600	280 - 300
		4	1600	170 - 190
		2	1600	120 - 130
Сухо за прибиране За дрехи, които ще бъдат съхранявани	Памук и лен (халати, хавлиени кърпи и др.)	6	1600	270 - 290
		4	1600	160 - 180
		2	1600	110 - 120
	Синтетични и смесени тъкани (пуловери, блузи, бельо, покривки и спално бельо)	4	1200	170 - 190
		2	1200	100 - 120
	Финни (акрил, вискоза и деликатни смесени тъкани)	2	1200	140 - 160
		1	1200	70 - 90
	Вълна (вълнени пуловери)	1	1200	90 - 110
	Дрехи за спорт на открито (външни дрехи, технически тъкани, спортни дрехи, водоустойчиви и дишащи якета, спортни якета)	2	1200	140 - 160
		1	1200	90 - 110
	Коприна (копринени дрехи и много деликатни дрехи)	0.5	1000	60 - 80

Степен на изсушаване	Тип тъкан	Пране (кг)	Скорост на центрофуриране (об./мин.)	Предложено време-траене (минути)
Сухо за гладене Подходяща за дрехи за гладене	Памук и лен (чаршафи, покривки за маса, ризи и др.)	6	1600	160 - 180
		4	1600	100 - 120
		2	1600	50 - 60

10. 📶 WI-FI - НАСТРОЙКА НА СВЪРЗВАНЕ

Тази глава описва как да свържете смарт уреда към Wi-Fi мрежата и към мобилни устройства.

С тази функционалност може да получавате известия, да управлявате и наблюдавате уреда от мобилното си устройство.

За да свържете уреда и да се наслаждавате на цялата гама функции и услуги, са необходими:

- Безжична домашна мрежа с активирана интернет връзка.
- Мобилно устройство, свързано към безжична мрежа.

Честота/ протокол	Wi-Fi: 2.4 GHz / 802.11 bgn
	Wi-Fi: 5 GHz / 802.11 ap (само за употреба на закрито)
	Bluetooth Ниска енергия 5,0: 2,4 GHz / DSSS
Максимална мощност	Wi-Fi 2,4 GHz: <20 dBm
	Wi-Fi 5 GHz: <23 dBm
	Bluetooth ниска енергия 5,0: < 20 dBm
Криптиране	WPA, WPA2

10.1 Инсталиране и конфигуриране на "My Electrolux"



"My Electrolux" Ви позволява да контролирате прането си през мобилно устройство. Съдържа голям брой програми, полезни функции и информация за продукта, специално написана за уреда. През приложението можете да изберете програмите, които вече са налични от контролния панел на уреда, както и да отключите допълнителни програми, налични само през мобилно устройство. Допълнителните програми може да се сменят с новите версии на приложението. Това е персонализирана грижа за прането - всичко от Вашето мобилно устройство.



При свързване на уреда към приложението застанете в близост до него със смарт устройството.

Уверете се, че Вашето смарт устройство е свързано към безжичната мрежа.

1. Отидете в App Store на Вашето смарт устройство.
2. Изтеглете и инсталирайте приложението "My Electrolux".
3. Уверете се, че сте стартирали Wi-fi свързване от уреда. Ако не сте, прочетете следващия параграф „Конфигуриране на безжичната връзка на уреда“.
4. Стартирайте приложението. Изберете страна и език и влезте с Вашия имейл и парола. Ако нямате акаунт, си създайте нов, като следвате инструкциите в "My Electrolux".
5. Следвайте инструкциите от приложението за регистрация и конфигуриране на уреда.

10.2 Конфигуриране на безжичната връзка на уреда

1. Натиснете бутона Вкл./Изкл.  за няколко секунди, за да активирате уреда. Изчакайте около 10 секунди, преди да продължите с безжичната конфигурация.
2. Изберете програма, като завъртите селектора за програма.
3. Натиснете и задръжте бутоните Автоматично сушене и Mode в продължение на няколко секунди докато се чуе щракване.

Освободете бутоните.  се появява на екрана в продължение на 5 секунди и индикаторът  започва да мига.

Безжичният модул започва да се стартира.



-  Уверете се, че Вашето приложение е готово за свързване.



4. След около 10 секунди на екрана се появява  (точка за достъп).



Точката за достъп ще бъде отворена за около 3 минути.

5. Конфигурирайте приложението "My Electrolux" на Вашето смарт устройство и следвайте инструкциите, за да свържете уреда към Wi-Fi мрежата.
6. Ако връзката е конфигурирана, когато екранът с информация за програмата се появи отново, на дисплея ще се показва индикаторът .



-  Всеки път, когато включите уреда, ще му трябват 10 секунди да се свърже към мрежата автоматично. Когато индикаторът  спре да мига, връзката е готова.

За да изключите безжичната връзка, натиснете и задръжте бутоните Автоматично сушене и Mode едновременно за няколко секунди, докато чуete първия звуков сигнал.



Освободете бутоните. *OFF* се появява на дисплея в продължение на 5 секунди.

-  Ако изключите уреда и го включите отново, безжичната връзка автоматично се изключва.

За да премахнете данните за влизане на безжичната връзка, натиснете и задръжте бутоните Автоматично сушене и Mode едновременно за най-малко 10 секунди, докато чуete втория звук от сигнал:  се показва на дисплея.

10.3 Дистанц. стартиране

Дистанционният старт Ви позволява да започнете цикъл с дистанционно управление.

 Дистанционното управление се активира автоматично, когато натиснете бутона Старт/Пауза  за стартиране на програмата, но също така можете да стартирате дистанционно и програма за пране. Функцията се деактивира, когато вратата е отворена.

Когато приложението е инсталирано и безжичната връзка е завършена, **можете също така да активирате дистанц. стартиране:**

Натиснете и задръжте бутоните Автоматично сушене и Сушене за определено време едновременно в продължение на няколко секунди.

Индикаторът  се появява на екрана и вратата е заключена. Сега вече можете да стартирате програмата дистанционно.

За да премахнете Дистанц. стартиране, натиснете и задръжте бутоните Автоматично сушене и Сушене за определено време едновременно за няколко секунди, докато индикаторът  изчезне от екрана.

10.4 Обновяване на Over-the-air

Това приложение може да предложи актуализация за Вашия уред.

Актуализацията става само чрез приложението.

Ако някоя програма работи, приложението уведомява, че актуализацията ще започне след приключване на програмата.

По време на актуализирането, устройството показва  на дисплея.

Не изключвайте или изкарвайте от контакта уреда по време на актуализация.

Устройството ще може да се използва след края на актуализацията без уведомяване, че тя е била успешна.

Ако има грешка, устройството показва  на дисплея: просто натиснете който и да е бутон или превъртете ключа, за да се върнете към нормална употреба.

11. ПРЕДИ ПЪРВА УПОТРЕБА

 По време на монтаж или преди първата употреба може да забележите вода в уреда. Това е остатъчна вода след пълен функционален тест в завода, който се грижи уредът да бъде доставен на клиентите в перфектно работно състояние, и не е повод за притеснение.

1. Уверете се, че всички транспортни болтове са премахнати от уреда.

2. Уверете се, че електричеството е достъпно и кранът на водата е отворен.
3. Налейте малко количество препарат в отделението, маркирано с .
4. Задайте и стартирайте програма за памук при най-високата температура без пране в барабана.

Това отстранява всички възможни замърсявания от барабана и вътрешността на пералнята.



12. НАСТРОЙКИ

12.1 Защита от деца

С тази опция може да попречите на децата да си играят с командното табло.

- За да **активирате/деактивирате** тази опция, докоснете Петна/Предпране и бутоните Забавен старт едновременно, докато индикаторът  **се включи/изключи** на дисплея.

Може да активирате тази опция:

- След като докоснете бутона Старт/Пауза : всички бутони и програмният бутон се деактивират (освен бутон Вкл./Изкл. ).
- Преди да докоснете бутона Старт/Пауза : уредът не може да стартира.

Уредът запазва избраните опции, след като го изключите.

12.2 Звукови сигнали

Този уред е предоставен с различни звукови сигнали, които се вкл. когато:

- Активирате уреда (специален кратък звук).
- Деактивирате уреда (специален кратък звук).
- Докосвате бутоните (кликване).
- Направите грешен избор (3 кратки звука).
- Програмата е завършена (последователност от звуци за около 2 минути).

- Уреда има повреда (последователност от кратки звуци за около 5 минути).



За да **деактивирате/активирате** звуковите сигнали, когато програмата е завършена, докоснете Delay Start и бутоните Quick заедно за около 6 секунди.



Ако деактивирате звуковите сигнали, те ще продължат да работят, ако има неизправност в уреда.

12.3 Постоянно допълнително изплакване

С тази опция можете постоянно да имате едно или две допълнителни изплаквания, когато зададете нова програма.

- Едновременно натиснете бутона Температура и бутона Центрофуга еднократно, за да добавите едно допълнително изплакване. На дисплея се появява .
- Едновременно натиснете бутона Температура и бутона Центрофуга двукратно, за да добавите две допълнителни изплаквания. На дисплея се появява .
- Едновременно натиснете бутона Температура и бутона Центрофуга трикратно, за да премахнете допълнителните изплаквания. Дисплеят показва само .

13. ВСЕКИДНЕВНА УПОТРЕБА



ВНИМАНИЕ!
Вж. глава "Безопасност".

13.1 Използване на сензори за тогло



За правилното използване на сензора за тогло, барабанът трябва да е празен, когато активирате уреда. Задайте програмата ПРЕДИ да поставите прането в барабана.

13.2 Преди активиране на уреда

1. Уверете се, че главният щепсел е свързан към главния контакт.
2. Уверете се, че кранът на водата е отворен.

13.3 Активиране на уреда и задаване на програмата

1. Натиснете бутона Вкл./Изкл. за няколко секунди, за да активирате уреда.

Селекторът на програмите е автоматично зададен на стандартна програма и само е включен индикаторът Wash.

Индикаторът на бутона Старт/Пауза премигва.

2. Завъртете копчето за програмите на необходимата програма.

Програмният индикатор светва.

Дисплея показва максималното количество, температурата по подразбиране, максималната скорост на центрофугиране, индикаторите на фазите създаващи програмата и времетраенето на програмата.

3. Ако е необходимо, докоснете бутона Температура и бутона Центрофугиране, за да промените температурата на водата и скоростта на центрофугиране.
4. Ако е необходимо, докоснете съответните бутони, за да добавите функции и/или да зададете отложен старт.

Дисплеят показва символа на зададената опция и/или числото показва времето за забавяне.

13.4 Зареждане на прането

1. Отворете вратичката на уреда. На екрана се появява **00kg**.
2. Разтръсквайте артикулите преди да ги поставите в барабана. Поставете прането в барабана, дреха по дреха.

Теглото на прането се обновява на дисплея постепенно с по 0,5 кг, като съответно се актуализира продължителността на програмата.

Теглото е приблизително и се променя с типа пране.



Ако поставите повече пране в барабана от допустимото максимално зареждане, символът **MAX** премигва за няколко секунди и показва максималното препоръчително зареждане.

Пак можете да изперете прането, но консумацията на вода и енергия се увеличава.

За най-добра консумация и резултати извадете някои дрехи.

Индикацията за прекалено зареждане се показва само при програми с максимално зареждане, по-ниско от максималното зареждане на уреда.

3. Затворете вратата. Уверете се, че няма останало пране между уплътнението и вратата. Съществува риск от изтичане на вода или повреждане на прането.

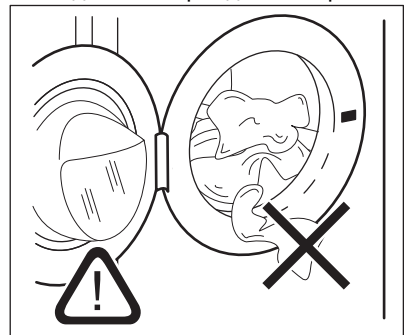





4. Дисплеят показва необходимото количество препарат в проценти **000%**.

Тези данни са показателни и се отнасят до количеството препарат, препоръчано за максимално зареждане и посочено на опаковката на препарата.

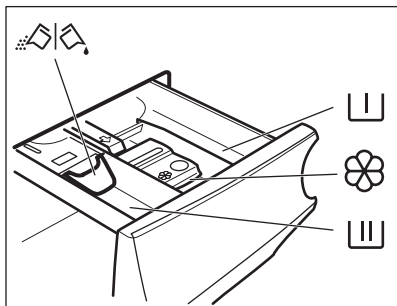
- i** Ако промените програмата за пране след затваряне на вратичката, дисплеят може да покаже 100% , за да уведоми за евентуално претоварване: отворете вратичката и премахнете няколко от дрехите.

13.5 Поставяне на препарат и добавки



-  Отделение за препарат за предпране, програма за накисване или за премахване на петна.
-  Отделение за фаза на пране.
-  Отделение за течни добавки (омекотител на тъкани, препарат за колосване).
- MAX** Максимално ниво за количество течни добавки.
-  Преградка за прах или течен перилен препарат.

- i** Винаги следвайте инструкциите, които ще намерите по опаковките на почистващите препарати, но препоръчваме да не надвишавате максимално посоченото ниво (**MAX**). Това количество ще гарантира най-добри резултати при изпиране.

- i** След цикъл на пране, ако е необходимо премахнете всякакви останки от препарат от дозатора.

13.6 Проверете позицията на преградата

1. Дръпнете доколкото е възможно навън чекмеджето за дозиране на препарати.
2. Натиснете лостчето надолу, за да извадите дозатора.

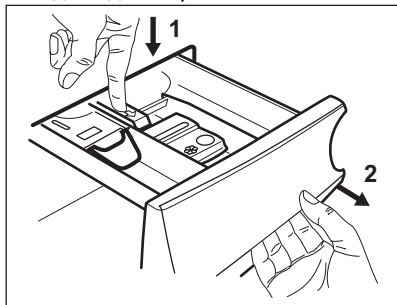

3. За да използвате прах за пране, обърнете преградата нагоре.

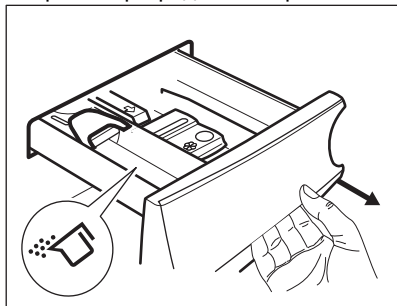

4. За да използвате течен препарат, обърнете преградата надолу.

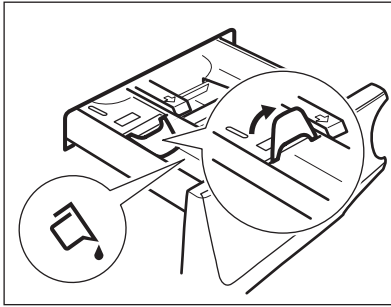

i Когато преградата е в позиция **НАДОЛУ**:

- Не използвайте гелообразни или гъсти перилни препарати.
 - Не поставяйте повече течен препарат от ограничението, показано на преградата.
 - Не задавайте фаза на предпране.
 - Не задавайте функцията за отложен старт.
5. Измерване на перилния препарат и омекотителя за тъкани.
 6. Внимателно затворете дозатора.

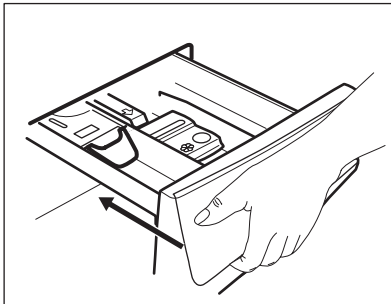

Уверете се, че преградата не предизвиква блокиране, когато затворите чекмеджето.

13.7 Стартиране на програма

Натиснете бутона **Старт/Пауза**, за да стартирате програмата.

Съответният индикатор спира да мига и остава включен.

На дисплея, индикаторът на работещата фаза започва да премигва и индикаторът за количеството препарат (в проценти) се изключва.

Програмата стартира, вратата е заключена. Дисплеят показва индикатора .

i Източващата помпа може да работи за кратко, преди уреда да се пълни с вода.

13.8 Стартиране на програма със забавен старт

1. Докоснете бутона **Забавен старт** неколккратно, докато на екрана се покаже желаното време на отлагане. Индикаторът  светва.
2. Докоснете бутона **Старт/Пауза**. Уредът започва отброяването на забавения старт. Когато отброяването завърши, програмата стартира.

i Измерването SensiCare започва в края на отброяването.

Отмяна на забавения старт, след като отброяването е започнало

За да отмените забавения старт:

1. Докоснете бутона **Старт/Пауза**, за да поставите уреда в режим на пауза. Съответният индикатор мига.
2. Докоснете бутона **Забавен старт** няколко пъти, докато на екрана се покаже .
3. Докоснете бутона **Старт/Пауза** отново, за да стартирате програмата веднага.

Промяна в забавения старт, след като отброяването е започнало

За да промените забавения старт:

1. Докоснете бутона Старт/Пауза, за да поставите уреда в режим на пауза. Съответният индикатор мига.
2. Докоснете бутона Забавен старт неколкократно, докато на екрана се покаже желаното време на отлагане.
3. Докоснете бутона Старт/Пауза отново, за да стартирате новото отброяване.

13.9 Измерване на пране SensiCare System

След докосване на бутона Старт/Пауза:

1. Индикаторът за количеството препарат (в проценти) изгасва, а индикаторът  премигва.
2. SensiCare стартира функцията за определяне на количеството пране, за да изчисли реалното времетраене на програмата. Времеви точки  премигват.
3. След около 15 минути дисплеят показва новото времетраене на програмата, времеви пунктири  спират да мигат. Уредът автоматично настройва времетраенето на програмата спрямо прането за постигане на перфектни резултати на изпиране за минимално време. Времетраенето на програмата може да се увеличава или намалява.



Засичането SensiCare се извършва само с пълни програми за изпиране (без прескачане на фаза).



Функцията SensiCare System не е налична при някои програми като Вълна/Ръчно пране, програми с кратки цикли и без фаза на пране.

13.10 Индикатори за фази на програмата

Когато програмата стартира, индикаторът на работещата фаза премигва и другите светят постоянно.

Напр. фазата за пране или предпране

работи: 

Когато фазата приключи, съответният индикатор спира да мига и светва постоянно. Индикаторът на следващата фаза започва да премигва.



Напр. фазата на изплакване работи:



Ако изберете програмата за пара, индикаторът за фаза с пара  се включва.



13.11 Прекъсване на програмата и промяна на опциите

Когато програмата работи, може да промените **само някои** опции:

1. Докоснете бутона Старт/Пауза . Съответният индикатор мига.
2. Промяна на опциите. Предоставената информация на дисплея съответно се променя.
3. Отново докоснете бутон Старт/Пауза .

Програмата за измиване продължава.

13.12 Отмяна на работеща програма

1. Натиснете бутона Вкл./Изкл.  за отмяна на програмата и деактивиране на уреда.
2. Натиснете бутона Вкл./Изкл.  отново, за да активирате уреда. Сега можете да зададете нова програма за пране.

i Ако фаза SensiCare е вече извършена и пълненето на вода е започнало, новата програма започва, **без да повтаря фаза SensiCare**. Водата и препаратът не се източват, за да няма отпадъци.

13.13 Отваряне на вратичката – добавяне на дрехи

Докато програмата или отложеният старт работят, вратичката на уреда е блокирана.

i Ако температурата и нивото на водата в барабана са прекалено високи и/или барабанът все още се върти, не можете да отворите вратичката.

1. Докоснете бутона Старт/Пауза . Съответният индикатор на дисплея за блокировка на вратичката се изключва.

2. Отворете вратата на уреда. Ако е необходимо, добавете или извадете част от прането.

3. Затворете вратичката и докоснете бутона Старт/Пауза .

Програмата или отложеният старт продължават.

4. Вратичката може да се отваря, когато програмата приключи. Можете също така да настроите програма/опция за центрофуга или източване и след това да натиснете бутона Старт/Пауза . Ако програмите за центрофуга и източване не са налични в диска за програмиране, те могат да бъдат зададени чрез приложението.

13.14 Край на програмата

Когато програмата завърши, уредът спира автоматично. Прозвучават звукови сигнали (ако са активирани).

На дисплея всички индикатори на фази за пране остават статични и зоната за време показва .

Индикаторът на бутона Старт/Пауза  изгасва.

Вратичката се отключва и индикаторът  изгасва.

1. Натиснете бутона Вкл./Изкл. , за да изключите уреда.

Пет минути след края на програмата, функцията за пестене на енергия автоматично деактивира уреда.

i Когато отново активирате уреда, дисплеят показва края на последната зададена програма. Завъртете копчето за програми, за да зададете нов цикъл.

2. Извадете прането от уреда.





3. Уверете се, че барабанът е празен.

4. Дръжте вратичката и отделението за препарата открити, за да предотвратите плесен и миризми.



5. Затворете крана за водата.



13.15 Източване на вода след край на цикъл

Ако сте избрали програма или опция, която не източва водата при последната центрофуга, програмата е завършена, но:



- Дисплея показва индикатор , индикатора на опцията  или  и индикатора за заключена вратичка . Индикатора на работещата фаза  премигва.
- Барабанът се върти на равни интервали, за да предотврати намачкване на прането.
- Вратичката остава блокирана.
- Трябва да източите водата, за да отворите вратата:

1. Ако е необходимо, докоснете бутона Центрофугиране , за да намалите скоростта на центрофугиране, предложена от уреда.

2. Докоснете бутона Старт/Пауза :
- Ако сте задали , уредът източва водата и центрофугира.
 - Ако сте задали , уредът само източва водата.

Индикаторът за опция  или  се

изключва, докато индикаторът  премигва и след това се изключва.

3. Когато програмата приключи и индикаторът за блокирана вратичка  изгасва, може да отворите вратичката.
4. Натиснете бутона Вкл./Изкл.  за няколко секунди, за да деактивирате уреда.



За всеки случай, уредът източва водата автоматично след около 18 часа.

- Не използвайте уреда в продължение на 5 минути преди да натиснете бутон Старт/Пауза.
- Натиснете бутона Вкл./Изкл. , за да активирате отново уреда.
- 5 минути след края на програмата за пране

Натиснете бутона Вкл./Изкл. , за да активирате отново уреда.

Екранът показва края на последната зададена програма. Завъртете копчето за програми, за да зададете нов цикъл.



Ако нагласите програма или опция, която приключва с вливане на вода в барабана, функцията "В готовност" **не деактивира** уреда, за да Ви напомни да източите водата.

13.16 Опция "В готовност"

Функцията "В готовност" автоматично деактивира уреда, за да намали консумацията на енергия, когато:

14. ВСЕКИДНЕВНА УПОТРЕБА - ПРАНЕ & СУШЕНЕ



ВНИМАНИЕ!
Вж. глава "Безопасност".



Този уред е автоматична перална машина.

14.1 Пълни програми за изпиране и сушене

Автоматична програма „Нон-стоп“

Уредът има програма Наведнъж - автоматична програма за изпиране и сушене, при която не е необходимо да задавате режим Dry.

За да стартирате тази програма:

1. След зареждане на пране и перилен препарат натиснете бутон Вкл./Изкл. за няколко секунди, за да активирате уреда.

2. Задайте програмата Наведнъж чрез селектора на програмите. На дисплея се появява индикаторът .
3. Докоснете бутона Старт/Пауза , за да стартирате програмата.



Неавтоматични програми за изпиране и сушене

При някои програми за пране можете да комбинирате режим Wash и Dry за изпълняване на пълна програма изпиране и сушене.

Извършете следното:

1. След зареждане на пране и перилен препарат натиснете бутон Вкл./Изкл. за няколко секунди, за да активирате уреда.
2. Завъртете селектора за програми до желаната програма за пране. На екрана се извеждат

температура и центрофуга по подразбиране. Ако е необходимо променете ги спрямо Вашето пране. На екрана също се показва максималното препоръчително зареждане за фазата на изпиране.









3. Задайте желаните опции, ако са налични.
4. Докоснете еднократно бутон Mode, за да активирате и функцията за сушене. Индикаторите Wash и Dry се включват. Индикаторите  и  се появяват на екрана. На екранът също се показва максималното препоръчително количество пране за програма изпиране и сушене (напр. 6 кг за памучни тъкани).
5. Отворете вратичката и заредете прането, като поставяте дрехите една по една. Теглото на прането се обновява на екрана постепенно с по 0,5 кг, като съответно се актуализира времетраенето на програмата.
6. Затворете вратата.
7. Поставете перилния препарат и добавките в подходящото отделение.

 Когато сушите голямо количество пране се уверете, че дрехите не са навити и са равномерно разпределени в барабана.

 В началото на цикъла на сушене (3-5 минути) може да се чуе малко по-силен шум. Това се причинява от компресора и е нормално за уреди, захранвани от компресор, като хладилници, фризери и т.н.

14.2 Пране и сушене – автоматични нива

1. Докоснете бутона Автоматично сушене многократно, докато дисплеят покаже желаното ниво на сухота. Индикаторите на дисплея светват съответно:

- a.  =  =  **Сухо за гладене:** за памучни дрехи;
- b.  =  =  **Сухо за прибиране:** за памучни и синтетични дрехи;
- c.  =  =  **Екстра сухо:** за памучни дрехи.

Времетраенето на дисплея е продължителността и на двата цикъла – пране и сушене.



За добро изсушаване, с по-ниска консумация на енергия и за по-кратко време, уредът не позволява да зададете прекалено ниска скорост на центрофугиране на дрехи, които ще се перат и сушат.

2. Докоснете бутона Старт/Пауза, за да стартирате програмата. SensiCare измерването стартира.

Индикаторът за заключен люк  светва на дисплея; индикаторът на работещата фаза започва да премигва. Дисплеят също показва и оставащото време на програмата.

14.3 Пране и сушене със зададено времетраене

1. Натиснете неколккратно бутона Сушене за определено време, за да зададете желаната стойност на продължителност (вижте таблицата "Сушене със зададено времетраене", глава "Програми"). Индикаторът за ниво на сушене се изключва, а индикаторът  светва.

Минималното време за сушене е 10 минути.



При всяко докосване на този бутон стойността на времето за сушене се увеличава с 5 минути. На дисплея се показва зададената нова стойност на продължителност.

2. Докоснете бутона Старт/Пауза, за да стартирате програмата. SensiCare измерването стартира.

Индикаторът за заключен люк  светва на дисплея, а индикаторът на работещата фаза започва да премигва.



Дисплеят също показва и оставащото време на програмата.

14.4 След завършване на програмата за сушене

- Уредът спира автоматично.
- Прозвучават звукови сигнали (ако са активирани).
- Появява се  на дисплея.
- Индикаторът на бутона Старт/Пауза изгасва. Индикаторът за заключен люк  изгасва.
- Натиснете бутона Вкл./Изкл. за няколко секунди, за да изключите уреда.

 Няколко минути след края на програмата енергоспестяващата функция автоматично изключва уреда.

1. Извадете прането от уреда.
2. Уверете се, че барабанът е празен.

 След фазата на сушенем, почистете барабана, уплътнението и вътрешността на люка с влажна кърпа.
Индикаторът  се появява на дисплея, за да ви напомня да почистите въздушния филтър (вижте "Почистване на въздушните филтри" в глава "Грижи и почистване").

15. ВСЕКИДНЕВНА УПОТРЕБА – САМО СУШЕНЕ

 **ВНИМАНИЕ!**
Вж. глава "Безопасност".



 Този уред е автоматична перална машина.

15.1 Подготовка за сушене

1. Натиснете бутона Вкл./Изкл. за няколко секунди, за да активирате уреда.





 При избор на програма само за сушене, дисплеят не показва теглото на прането и SensiCare измерването е деактивирано.

2. Заредете прането дреха по дреха.
3. Завъртете програматора до програма, подходяща за тъканите, които трябва да изсушите.
4. Докоснете бутона Mode два пъти, за да изключите изпирането и да извършите само сушене. Индикаторът Dry е включен.

Индикаторите  и  се появяват на екрана.

 При сушене на голямо количество пране, с цел получаване на добри резултати, се уверете, че самото пране не се е оплело и е равномерно разпределено в барабана.

15.2 Сушене – автоматични нива

1. Натиснете бутона Автоматично сушене неколкократно, докато на екрана се покаже необходимото ниво на сушене. Индикаторите на дисплея светват съответно:
 - a.  =  ≡ **Сухо за гладене**: за памучни дрехи;
 - b.  =  ≡ **Сухо за прибиране**: за памучни и синтетични дрехи;

- с.  **Допълнително сушене:** за памучни дрехи.

Дисплеят показва времетраенето на програмата за сушене.

 За по добро сушене с по-ниска консумация на енергия и за по-кратко време, уредът не позволява да зададете прекалено ниска скорост на центрофугиране на дрехи, които ще се перат и сушат.

2. Докоснете бутон Старт/Пауза, за да стартирате програмата.

На дисплея се включва индикаторът за блокирана вратичка , а индикаторът на работещата фаза започва да премигва. Дисплеят също показва и оставащото време на програмата.

15.3 Сушене за определено време

1. Натиснете неколккратно бутона Сушене за определено време, за да зададете желаната стойност на продължителност (вижте таблицата "Сушене за определено време", глава "Програми"). Индикаторът за ниво на сушене се изключва, а индикаторът  светва.

Минималното време за сушене е 15 минути.



При всяко докосване на този бутон стойността на времето за сушене се увеличава с 5 минути. На дисплея се показва зададената нова стойност на продължителност.

2. Докоснете Старт/Пауза, за да стартирате програмата.

Индикаторът за заключен люк  светва на дисплея, а индикаторът на работещата фаза започва да премигва.

Дисплеят също показва и оставащото време на програмата.

15.4 След завършване на програмата за сушене

- Уредът спира автоматично.
- Прозвучават звукови сигнали (ако са активирани).
- Появява се  на дисплея.
- Индикаторът на бутона Старт/Пауза изгасва. Индикаторът за заключен люк  изгасва.
- Натиснете бутона Вкл./Изкл. за няколко секунди, за да изключите уреда.

 Няколко минути след края на програмата енергоспестяващата функция автоматично изключва уреда.

1. Извадете прането от уреда.
2. Уверете се, че барабанът е празен.

 След фазата на сушенем, почистете барабана, улътнението и вътрешността на люка с влажна кърпа.

Индикаторът  се появява на дисплея, за да ви напомня да почистите въздушния филтър (вижте "Почистване на въздушните филтри" в глава "Грижи и почистване").

16. МЪХ ПО ТЪКАНИТЕ

По време на фазата на изпиране и/или сушене, някои видове тъкани (полар, вълна, суичъри) могат да отделят мъх.

Отделеният мъх може да полепне по тъканите по време на следващия цикъл.

Това неудобство се увеличава при технически тъкани.

За да предотвратите мъх в прането си:

- Не перете тъмни материи след изпиране и изсушаване на леки

- цветни тъкани (кърпи за ръце, вълна, суичъри) и обратно.
- Сушете на простор този вид тъкани след първото им изпирание.
- Почистете филтъра за източване.
- След фазата на сушене, почистете празния барабан, уплътнението и вратата с влажна кърпа.

За да отстраните мъха от вътрешността на барабана, извършете следното:

- Изпразнете барабана.
- Почистете барабана, уплътнението и вратата с влажна кърпа.

- Задайте програмата за изплакване.
- Натиснете едновременно бутоните Петна/Предпране бутоните Против намачкване докато на дисплея не се изведе **CLE**, за да активирате функцията за почистване.
- Докоснете бутона Старт/Пауза, за да стартирате програмата.



Ако уредът се използва редовно, извършвайте програмата **CLE** редовно.

17. ПРЕПОРЪКИ И СЪВЕТИ



ВНИМАНИЕ!

Вж. глава "Безопасност".

17.1 Зареждане на прането

- Разделете прането на: бяло пране, цветно пране, изкуствени тъкани, деликатни тъкани и вълна.
- Спазвайте инструкциите за пране, обозначени на етикетите.
- Не поставяйте заедно бяло и цветно пране.
- Някои цветни дрехи може да се обезцветят при първото пране. Препоръчваме Ви в началото да ги изпирате отделно.
- Обърнете наопаки многослойни тъкани, вълна и дрехи с щампи.
- Предварително третирайте упорити петна.
- Използвайте специален перилен препарат за премахване на упорити петна.
- Внимавайте с пердета. Отстранете куките и поставете пердетата в торба за пране или калъфка за възглавница.
- Много малко заредено пране може да причини проблеми с баланс на центрофугирането, което води до силни вибрации. Ако това се случи:
 - Прекъснете програмата и отворете вратата (вижте глава „Ежедневна употреба“);
 - ръчно препоредете прането, така че да е равномерно разпределено в барабана;

- натиснете бутона Старт/Пауза. Фазата на центрофугиране продължава.

- Закопчайте калъфките за възглавници, затворете циповете, куките на копчетата и копчетата с клипс. Завържете коланите, връзките за обувки, панделките и всякакви други разхлабени елементи.
- Не перете пране без подгъви или със скъсани части. Използвайте торбичка за пране, за да перете малки и/или деликатни елементи (например сутиени с банел, колани, чорапогачи, връзки за обувки, панделки и др.).

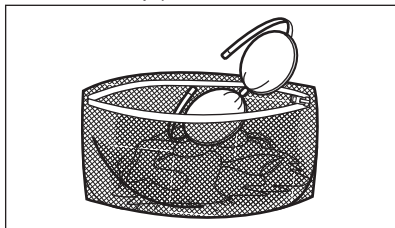

- Изпразнете джобовете и разгънете дрехите.

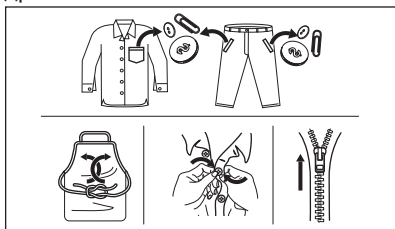

17.2 Упорити петна

За някои петна водата и препаратата не са достатъчни.

Препоръчваме предварително да обработите тези петна, преди да поставите дрехите в уреда.

Има специални препарати за отстраняване на петна. Използвайте специалния препарат за отстраняване на петна, който е приложен за вида петно и тъкан.

Не пръскайте дрехи с препарат за отстраняване на петна близо до уреда, тъй като има корозивен ефект върху пластмасовите части.



17.3 Вид и количество на перилния препарат

Изборът на перилен препарат и употребата на правилни количества не само влияят върху ефективността на прането, но също така помагат да се избегне прекомерно изпозване и да се опази околната среда:

- Използвайте само перилни препарати и други препарати, предназначени специално за употреба в перална машина. Първо, следвайте тези основни правила:
 - прах за пране (също таблетки и перилни препарати - еднократна доза) за всички видове тъкани, с изключение на деликатните. За предпочитане са перилни препарати на прах със съдържание на белина за бели дрехи и дезинфекция на прането,
 - течни перилни препарати, за предпочитане при програми за пране с ниска температура (60°C макс.) при всички видове

тъкани или по специално за вълнените тъкани.

- Видът и количеството перилен препарат ще зависи от: вида плат (деликатни, вълнени, памучни тъкани и др.), цветът на дрехите, размерът на прането, степента на замърсяване, температурата на пране и твърдостта на използваната вода.
- Следвайте инструкциите, които ще откриете на опаковките на препаратите или другите продукти, без да надвишавате посоченото максимално ниво (**MAX**).
- Не смесвайте различни видове перилни препарати.
- Използвайте по-малко перилен препарат, ако:
 - перете малко количество пране,
 - прането е леко замърсено,
 - по време на прането има голямо количество пяна.
- Когато използвате таблетки или капсули с перилен препарат, винаги ги поставяйте в барабана, а не в дозатора за препарат и следвайте препоръките на производителя.

Недостатъчното количество перилен препарат може да доведе до:

- незадоволителни резултати от прането,
- прането да се оцвети в сиво,
- дрехите да се омазнят,
- мухъл в уреда.

Твърде голямото количество перилен препарат може да доведе до:

- пенене,
- намален ефект от изпирането,
- недостатъчно изплакване,
- по-голямо въздействие на околната среда.

17.4 Екологични съвети

За да спестите вода, енергия и да помогнете за опазване на околната среда, препоръчваме да следвате тези съвети:

- **Нормално замърсените дрехи могат да се изперат без предпране**, с цел спестяване на

перилен препарат, вода и време (околната среда също е защитена!).

- Зареждането на уреда на **максималния капацитет, предвиден за всяка програма, помага за намаляването на енергия и потребление на вода.**
- При подходяща предварителна обработка петната и минималното замърсяване могат да се отстранят. След това прането може да се пере при по-ниска температура.
- За да използвате правилното количество перилен препарат, вижте количеството, предложено от производителя на перилния препарат и проверете твърдостта на водата във Вашата битова система. Вижте „Твърдост на водата“.
- Задайте **максималната възможна скорост на центрофугиране** за избраната програма за спестяване на енергия по време на фазата на сушене!

17.5 Твърдост на водата

Ако твърдостта на водата в района ви е висока или умерена, препоръчваме да използвате омекотител за вода за перални машини. В райони, където твърдостта на водата е мека, не е необходимо да използвате омекотител за вода.

За да разберете твърдостта на водата във вашия район се свържете с местната водоснабдителна компания.

Използвайте правилното количество омекотител за вода. Спазвайте инструкциите, които ще откриете на опаковката на продукта.

17.6 Подготовка на цикъла на сушене

- Отворете крана за вода.
- Проверете дали маркуча за канала е свързан правилно. За повече информация вижте глава "Инсталиране".
- За максималните количества пране при сушене вижте таблиците за сушилните програми.





17.7 Елементи, неподходящи за сушене

Не задавайте сушилна програма за следните видове пране:

- Синтетични пердета.
- Облекла с метални елементи.
- Найлонови чорапи.
- Юргани.
- Кувертюри за легло.
- Завивки.
- Спални чували.
- Тъкани с останали по тях спрейове за коса, разтворители за лак и подобни материали.
- Облекла с пенокаучук или материали подобни на пенокаучук.

17.8 Етикети на дрехите

При сушене на прането спазвайте инструкциите на производителя, показани на етикетите:

-  = изделиято е годно за барабанно сушене
-  = сушене при висока температура
-  = сушене при понижена температура
-  = изделиято не е годно за барабанно сушене.

17.9 Времетраене на цикъла на сушене

Времето на сушене е различно в зависимост от:

- скоростта на последното центрофугиране
- остатъчната влажност
- типа пране
- теглото на зареденото пране

17.10 Допълнително сушене

Ако прането е още влажно след приключване на програмата за сушене, изберете отново кратък цикъл на сушене.



ВНИМАНИЕ!
За да предотвратите намачкване и свиване, не сушете прането прекалено дълго.

17.11 Основни препоръки

В таблицата «Времена за сушене» ще намерите **средните** времена на сушене.

Опитът ще ви помогне по-добре да сушите прането. Отбелязвайте си времетраенето на циклите, които вече сте изпълнили.

За да избегнете натрупването на статично електричество в края на сушилният цикъл:

1. През перилната фаза използвайте препарат за кондициониране на тъкани.
2. Използвайте кондиционера препарат, който е специално

предназначен за барабанни сушилни.

3. Не наливайте препарат или омекотител преди изсушаващата фаза.
4. Не изсушавайте груби и гладки тъкани заедно, за да предотвратите обгарянето на гладките дрехи.
5. Премахнете всички предмети от джобовите на дрехите, особено топящи се такива.

Извадете прането бързо след приключване на програмата за сушене.

18. ГРИЖИ И ПОЧИСТВАНЕ



ВНИМАНИЕ!

Вж. глава "Безопасност".

18.1 График за периодично почистване

Периодичното почистване спомага за удължаването на работата на уреда Ви.

След всеки цикъл, оставяйте вратичката и дозатора за препарати открити, за да има циркулация на въздух и да изсушите уреда: това ще предотврати образуването на плесен и миризми.

Ако уредът не се използва дълго време: затворете крана за вода и изключете уреда от контакта.

График с показатели за периодично почистване:

Отстр. на котл. камък	Два пъти в годината
Профилактично пускане на програмата за пране	Веднъж месечно
Почистване на уплътнението на вратата	На всеки два месеца

Почистване на барабана	На всеки два месеца
Отстраняване на мъх от барабана	Два пъти месечно ¹⁾
Почистване на дозатор за препарати	На всеки два месеца
Основен въздушен филтър	След всеки цикъл
Вторичен въздушен филтър	Индикаторът  премигва
Почистване на филтър на дренажна помпа	Два пъти в годината
Почистване на входящия маркуч и филтъра на вентила	Два пъти в годината

¹⁾ Вижте глава „Мъх по тъканите“.

Следните параграфи съдържат инструкции при почистването на всяка част.

18.2 Отстраняване на чужди предмети

- i** Уверете се, че джобовите са опразнени и всички разхлабени елементи са завързани преди да започнете програмата. Вижте раздели „Количество пране“ и „Подсказки и съвети“.

Отстранете всякакви чужди предмети (като метални кламери, копчета, монети и т.н.), които могат да се озоват в уплътнението на вратата, филтрите и барабана. Вижте параграфи „Двоен уплътнител за врата“, „Почистване на барабана“, „Почистване на дренажната помпа“ и „Почистване на входящия маркуч и филтъра за вентила“. Моля, свържете се с оторизиран сервизен център, ако е необходимо.

18.3 Външно почистване

Почиствайте уреда само с мек сапун и топла вода. Подсушете напълно всички повърхности.

Не използвайте твърди гъби за почистване или други надраскващи повърхността материали.



ПРЕДУПРЕЖДЕНИЕ!

Не използвайте алкохол, разтворители или химически продукти.



ПРЕДУПРЕЖДЕНИЕ!

Не почиствайте металните повърхности с препарати на хлорна основа.

18.4 Отстр. на котл. кам.

- i** Ако твърдостта на водата в района ви е висока или умерена, препоръчваме да използвате препарат за премахване на котлен камък от водата за перални машини.

Редовно проверявайте барабана, за да проверявате за котлен камък.

Обикновените препарати съдържат омекотител, но препоръчваме от време на време да пускате цикъл с празен барабан и препарат за премахване на котлен камък.



Винаги спазвайте инструкциите, които ще откриете на опаковката на продукта.

18.5 Профилактично пускане на програма за пране

Продължителната и прекомерна употреба на програми с ниска температура може да причини натрупвания на препарат, мъхчета, да развие бактерии в барабана и ваничката. Това може да отдели лоши миризми и плесен.

За да елиминирате тези натрупвания и хигиенизирате вътрешната част на уреда, редовно пускате поддържащо пране (поне веднъж месечно):

1. Извадете цялото пране от барабана.
2. Включете програмата за памук с най-високата температура и с малко количество прах за пране или включете програмата Почистване на машината, ако е налична.

18.6 Уплътнение на вратата

Този уред е създаден със **самопочистваща се дренажна система**, която позволява на леките пухкави влакна, които падат от дрехите, да изтекат заедно с водата. Редовно проверявайте уплътнението. На края на цикъла могат да се възстановят малки предмети като монети, бутони и други.

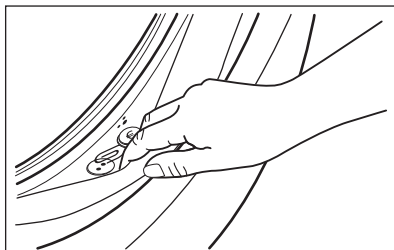

Почиствайте, когато е нужно, използвайки амонячен препарат за почистване, без да надрасквате повърхността на уплътнението.

- i** Винаги спазвайте инструкциите, които ще откриете на опаковката на продукта.

18.7 Почистване на барабана

Редовно проверявайте барабана за предотвратяване на нежелани наслоявания.

В барабана може да се появят наслоявания на ръжда поради ръждиво чуждо тяло в прането или съдържание на желязо в чешмяната вода.

Почиствайте барабана със специални продукти за неръждаема стомана.

- i** Винаги спазвайте инструкциите, които ще откриете на опаковката на продукта.
Не почиствайте барабана с киселинни препарати за отстраняване на котлен камък и такива съдържащи хлор, желязо или стомана.

За пълно почистване:

1. Почиствайте барабана със специални продукти за неръждаема стомана.
- i** Винаги спазвайте инструкциите, които ще откриете на опаковката на продукта.
2. Включете кратка програма за памук на висока температура, с празен барабан и с малко количество прах за пране или включете програмата Почистване на машината.

18.8 Почистване на дозатора за перилен препарат

За да предотвратите възможни натрупвания от засъхнали препарати или сплъстен омекотител и/или мухъл

в отделението на препаратите, от време на време извършвайте следната почистваща процедура:

1. Отворете чекмеджето. Натиснете надолу клапана, както е показано на картинката и го издърпайте.

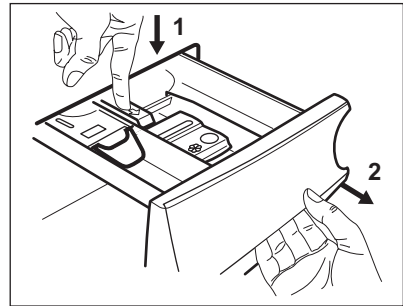

2. Премахнете горната част на отделението за омекотител, за да улесните почистването. Уверете се, че всички остатъци от препарат са премахнати от горната и долната част на прореза. Използвайте малка четка, за да почистите прореза.

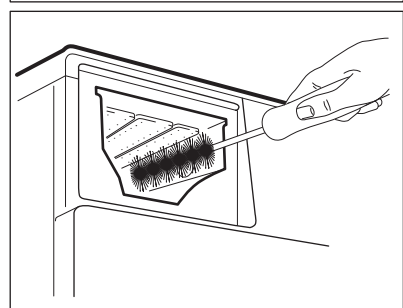
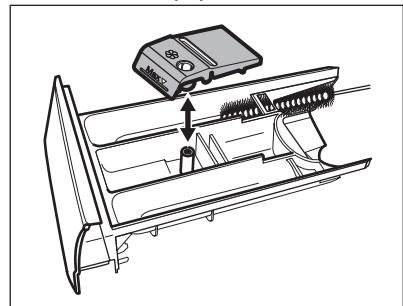

3. Измийте чекмеджето за препарат под течаща топла вода, за да премахнете следите от натрупания препарат. След почистване

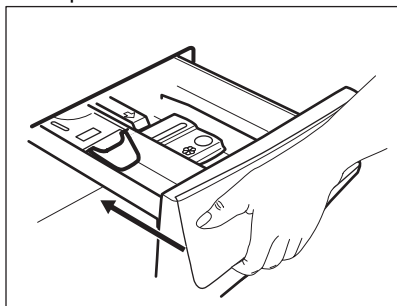

подменете горната част в позицията ѝ.

4. Вкарайте отделението за препарат във водещите релси и го затворете. Пуснете програма за изплакване без никакви дрехи в барабана.



18.9 Почистване на въздушните филтри

Въздушните филтри събират топчетата мъх от дрехите. Топчетата мъх обикновено се появяват, когато дрехите се сушат в сушилната на пералнята.

- В края на всеки цикъл на сушене, индикаторът  е включен на дисплея, което означава, че трябва да почистите **основния въздушен филтър** (вижте стимки от 1 до 5). Чува се звуков сигнал.
- Понякога индикаторът  може да премигва, напомняйки, че и двата въздушни филтъра трябва да се почистят: **първичният въздушен филтър** и **вторичния въздушен филтър** (за вторичния филтър, вижте снимки от 6 до 8). Чува се звуков сигнал.

За максимално добри резултати редовно почиствайте въздушните филтри. Запушените филтри удължават циклите и увеличават консумацията на електроенергия.



ВНИМАНИЕ!

Не използвайте вода за почистване на филтрите, за да избегнете попадането на пластмасови влакна във водата. Изхвърлете мъха от влакната.

1. Натиснете куката, за да отворите основния въздушен филтър.

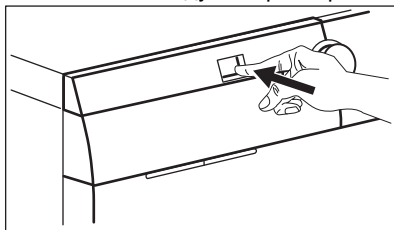

2. Издърпайте основния въздушен филтър.

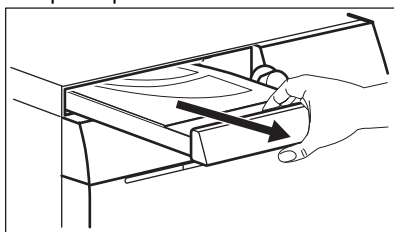

3. Отворете капака на основния въздушен филтър, като го издърпате.

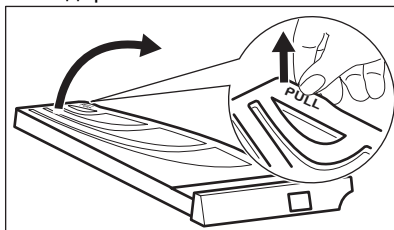

4. Почистете ръчно основния въздушен филтър, а ако е необходимо – с прахосмукачка. Изхвърлете мъха от влакната.

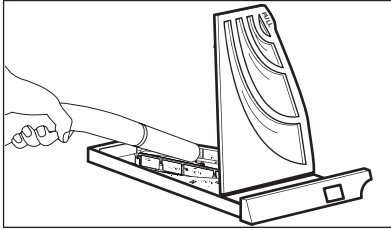
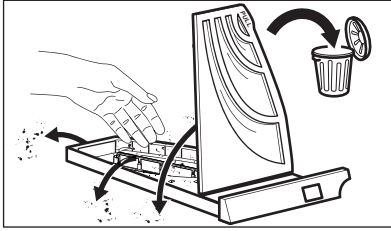

5. Затворете капака на основния въздушен филтър.

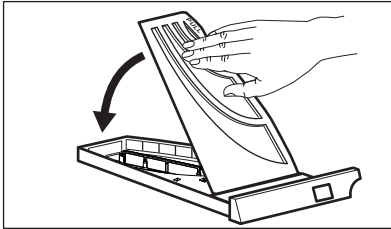

6. Издърпайте вторичния филтър.

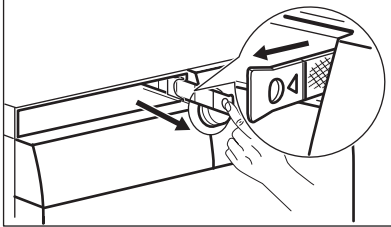

7. Почистете ръчно вторичния въздушен филтър, а ако е необходимо – с прахосмукачка. Изхвърлете мъха от влакната.

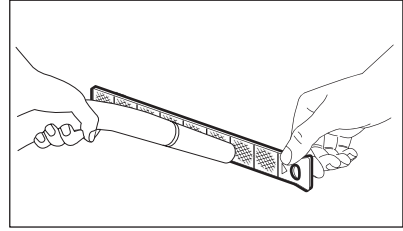
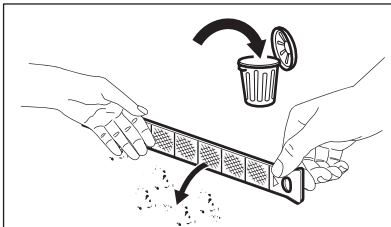

8. Поставете обратно вторичния въздушен филтър.

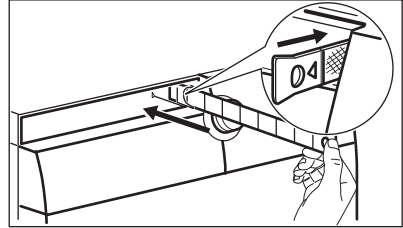

9. Поставете обратно първичния въздушен филтър и го затворете плътно.

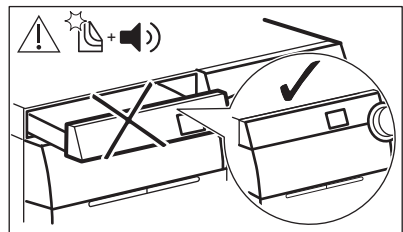
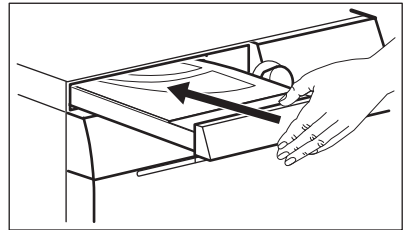

ВНИМАНИЕ!

Основният въздушен филтър не трябва да е запушен от предмети.



Ако само изпирате прането с пералнята-сушилня, е нормално в основния въздушен филтър да има влажност.

18.10 Почистване на помпата за източване



ВНИМАНИЕ!

Изключете щепсела от контакта на захранващата мрежа.



Редовно преглеждайте филтъра на помпата за източване и се уверете, че е чист.

Почиствайте помпата за източване, ако:

- Уредът не отцежда водата.
- Барабанът не се върти.
- Уредът издава необичайни шумове поради блокирала помпа за източване.
- На дисплея се показва код на аларма **E20**.



ВНИМАНИЕ!

- Не отстранявайте филтъра, докато уредът работи.
- Не почиствайте помпата, ако водата в уреда е гореща. Изчакайте докато водата изстине.



ВНИМАНИЕ!

Всеки път когато извършвате специалната програма **CLE**, за да премахнете мъхчетата, почиствайте отцеждащия филтър след това.

Продължете както следва, за да почистите помпата:

1. Отворете капака на помпата.

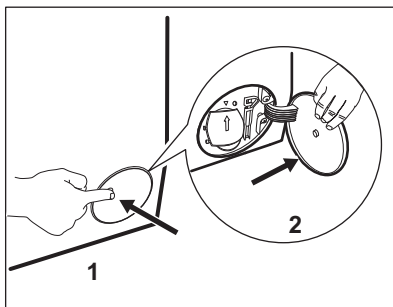

2. Поставете подходяща купа под отвора на помпата за източване, за да събере водата, която ще изтече.
3. Отворете канала надолу. При отстраняване на филтъра винаги трябва да имате кърпа за подсушаване на изтеклата вода.

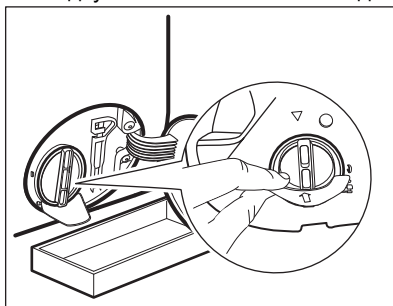

4. Завъртете филтъра на 180 градуса обратно на часовниковата стрелка, за да го отворите, без да го изваждате. Оставете водата да се изтече.

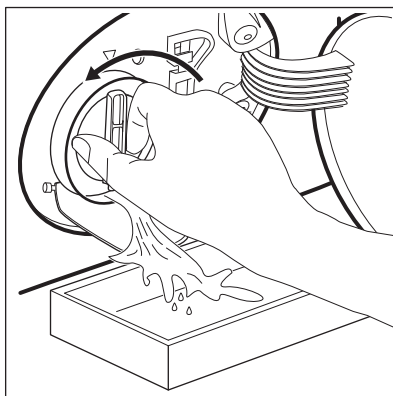

5. Когато купата се напълни с вода, отново завийте филтъра и изпразнете контейнера.
6. Повторете стъпки 4 и 5, докато водата спре да се изтича.
7. Завъртете филтъра обратно на часовниковата стрелка, за да го извадите.

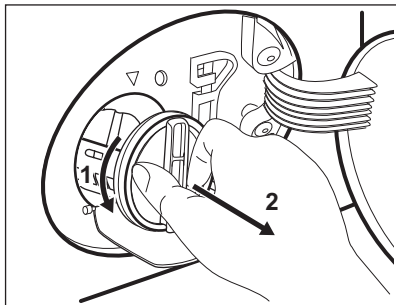

8. Ако е необходимо, премахнете мъха и предмети от прореза на филтъра.
9. Уверете се, че роторът на помпата се върти. В противен случай се свържете с оторизирания сервизен център.

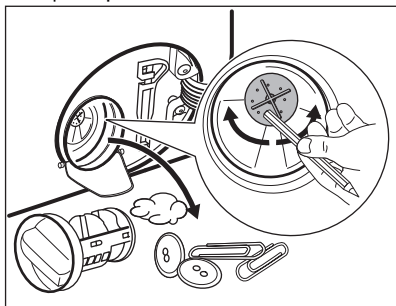

10. Почистете филтъра под течаща вода.

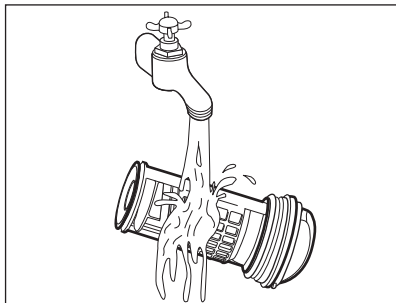

11. Сложете го обратно в специалния водач, като завъртите по часовниковата стрелка. Уверете се, че сте затегнали филтъра, за да предотвратите течове.

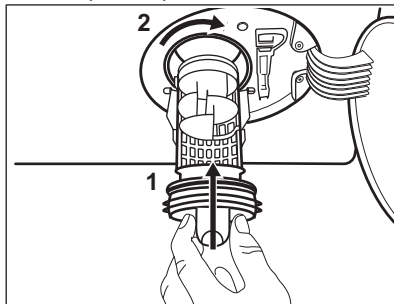

12. Затворете капака на помпата.

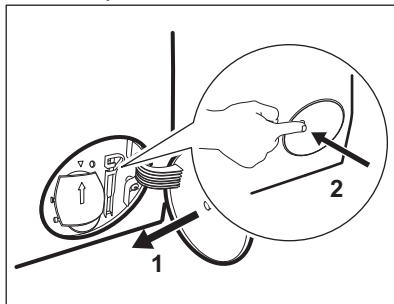

18.11 Почистване на филтъра на маркуча за подаване на вода и филтъра на вентила

Може да е необходимо да почистите филтрите, когато:

- Уредът не се пълни с вода.
- Уредът отнема много време, за да се напълни с вода.
- Индикаторът на бутон Старт/Пауза мига и дисплеят показва съответната аларма. Вижте главата „Отстраняване на неизправности“.

За почистване на входните филтри за вода:

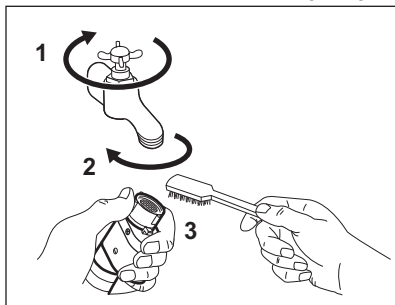

- Затворете крана за водата.
- Отстранете маркуча за подаване на вода от крана.
- Почистете филтъра в маркуча с твърда четка.

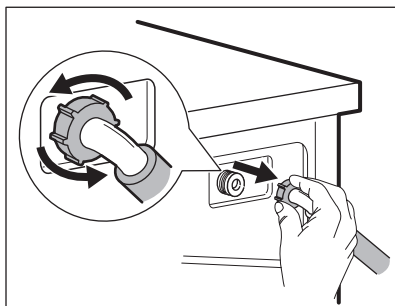

- Отстранете маркуча за подаване на вода зад уреда.

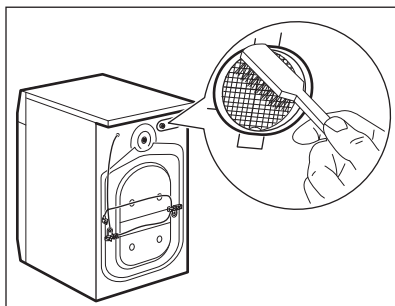

- Почистете филтъра във вентила с твърда четка или хавлия.

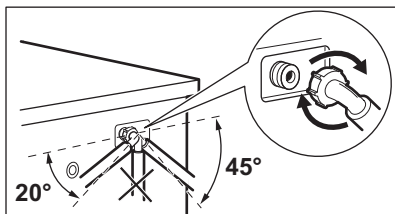

- Монтирайте отново маркуча за подаване на вода. Уверете се, че съединенията са затегнати, за да предотвратите теч на вода.
- Отворете крана за вода.

18.12 Аварийно източване

Ако уреда не може да източи водата, извършете същата процедура, описана в параграф 'Почистете помпата за източване'. При необходимост почистете помпата.

18.13 Предпазни мерки срещу замръзване

Ако уредът е инсталиран на място, където температурата може да достигне стойност от около 0° C или по-ниско, отстранете останалата вода от маркуча за подаване на вода и помпата за източване.

1. Изключете щепсела от контакта.
2. Затворете крана за водата.
3. Поставете двата края на маркуча за подаване на вода в контейнер и

оставете водата да изтече от маркуча.

4. Изпразнете помпата за източване. Вижте процедурата за аварийно източване.
5. Когато помпата за източване е празна, поставете маркуча за подаване на вода отново.



ВНИМАНИЕ!

Уверете се че температурата е по-висока от 5 °C и че водата протича през крана, преди да използвате уреда отново.

Производителят не е отговорен за щети, причинени от ниска температура.

19. ОТСТРАНЯВАНЕ НА НЕИЗПРАВНОСТИ



ВНИМАНИЕ!

Вж. глава "Безопасност".

19.1 Кодове на аларма и възможни неизправности

Уредът не се стартира или спира по време на работа. Първо се опитайте да намерите решение на проблема (вижте таблиците).



ВНИМАНИЕ!

Изключете уреда преди извършването на каквато и да било проверка.

При някои проблеми, екранът показва алармения код и бутон **Старт/Пауза**  може да мига продължително:



Ако уредът е претоварен, извадете част от прането от барабана и/или продължително притискайте вратата, докато натискате бутон

Старт/Пауза и индикатор  спре да мига (вж. картинката по-долу).

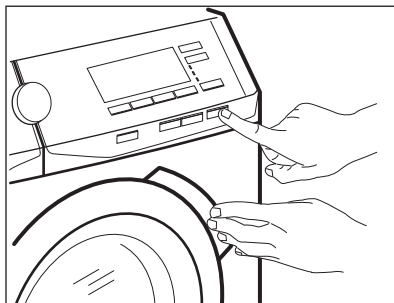



Проблем	Възможно решение
<p>E 10 Уредът не се пълни с вода правилно.</p>	<ul style="list-style-type: none"> Уверете се, че кранът за вода е отворен. Уверете се, че налягането на водоподаването не е прекалено ниско. За тази информация се свържете с Вашата местна водоснабдителна компания. Уверете се, че кранът за вода не е запушен. Уверете се, че маркучът за подаване на вода не е прегънат, повреден или извит. Уверете се, че свързването на маркуча за подаване на вода е правилно. Уверете се, че филтърът на маркуча за подаване на вода и филтърът на клапана не са запушени. Вижте „Грижа и почистване“.
<p>E 20 Уредът не източва водата.</p>	<ul style="list-style-type: none"> Уверете се, че сифонът на мивката не е запушен. Уверете се, че маркучът за източване не е прегънат или извит. Уверете се, че филтърът за източване не е запушен. Почистете филтъра при необходимост. Вижте „Грижа и почистване“. Уверете се, че маркучът за източване е свързан правилно. Задайте програма за източване, ако сте задали програма без фаза на източване. Ако програмата за отцеждане не е налична в диска за програмиране, тя може да бъде зададена чрез приложението. Задайте програмата за източване, ако сте задали опция, която завършва с вода във ваничката.



<p>E40 Вратата на уреда е отворена или не е затворена правилно.</p>	<ul style="list-style-type: none"> • Уверете се, че вратата е затворена правилно.
<p>E91 Вътрешна неизправност. Липсва връзка между електронните компоненти на уреда.</p>	<ul style="list-style-type: none"> • Програмата не завърши правилно или уредът спря прекалено рано. Изключете машината и я включете отново. • Ако кодът за алармата се появи отново, обърнете се към оторизирания сервизен център.
<p>Eh0 Електрозахранването не е стабилно.</p>	<ul style="list-style-type: none"> • Изчакайте, докато електрозахранването се стабилизира.
<p>: проверете въздушния филтър.</p>	<ul style="list-style-type: none"> • Уверете се, че въздушният филтър е почистен. • Уверете се, че въздушният филтър е поставен правилно.



Ако екранът покаже други алармени кодове, изключете и включете уреда. Ако проблемът продължи, се обърнете към упълномощен сервизен център.

В случай на различен проблем с пералнята, проверете таблицата по-долу за възможни решения.

Проблем	Възможно решение
<p>Програмата не стартира.</p>	<ul style="list-style-type: none"> • Уверете се, че щепселът е включен в контакта. • Уверете се, че вратата на уреда е затворена. • Уверете се, че няма повреден предпазител в кутията с предпазители. • Уверете се, че Старт/Пауза  е докоснат. • Ако сте задали забавен старт, отменете настройката или изчакайте края на отброяването. • Изключете функцията за защита за деца, ако е включена. • Проверете положението на копчето върху избраната програма.
<p>Уредът се пълни с вода и се отцежда веднага.</p>	<ul style="list-style-type: none"> • Уверете се, че маркучът за отцеждане е в правилно положение. Маркучът може да е позициониран твърде ниско. Вижте „Инструкция за монтаж“.

Проблем	Възможно решение
Фазата за центрофугиране не функционира или цикълът на пране продължава по-дълго от обикновено.	<ul style="list-style-type: none"> • Задайте програмата за центрофугиране. Ако програмата за отцеждане не е налична в диска за програмиране, тя може да бъде зададена чрез приложението. • Уверете се, че филтърът за източване не е запушен. Почистете филтъра при необходимост. Вижте „Грижа и почистване“. • Регулирайте ръчно предметите във ваничката и започнете фазата на центрофугиране отново. Този проблем може да бъде причинен от проблеми с баланса.
Има вода на пода.	<ul style="list-style-type: none"> • Уверете се, че съединителите на маркучите за вода са стегнати и няма изтичане на вода. • Уверете се, че маркучът за подаване на вода и маркучът за източване не са повредени. • Уверете се, че използвате правилния препарат и правилното количество.
Не можете да отворите вратата на уреда.	<ul style="list-style-type: none"> • Уверете се, че не е избрана програма за пране, която завършва с вода в барабана. • Уверете се, че програмата за пране е приключила. • Задайте програмата за източване или центрофугиране, ако има вода в барабана. Ако програмите за центрофугиране и източване не са налични в диска за програмиране, те могат да бъдат зададени чрез приложението. • Проверете дали уредът получава електрическа енергия. • Този проблем може да бъде причинен от повреда на уреда. Свържете се с оторизирания сервизен център. Ако е необходимо да отворите вратата, прочетете внимателно „Аварийно отваряне на вратата“. • Уверете се, че бутон Режим на дистанц. стартиране не е активиран. Деактивирайте.
Екранът не показва безжичния индикатор  .	<ul style="list-style-type: none"> • Проверете безжичния сигнал. • Уверете се, че безжичната връзка е включена. Вижте параграф „Конфигуриране на безжичната връзка на пералнята“ в глава „Wi-Fi – Настройване на свързаността“. • Проверете Вашата домашна мрежа и рутера. • Рестартирайте рутера. • Свържете се с Вашия доставчик на безжични услуги, ако има по-нататъшни проблеми с безжичната мрежа.

Проблем	Възможно решение
Приложението не може да се свърже с уреда.	<ul style="list-style-type: none"> • Проверете безжичния сигнал. • Проверете дали Вашето смарт устройство е свързано с безжичната мрежа. • Проверете Вашата домашна мрежа и рутера. • Рестартирайте рутера. • Свържете се с Вашия доставчик на безжични услуги, ако има проблеми с безжичната мрежа. • Уредът, смарт устройството или и двете трябва да бъдат конфигурирани отново, защото е инсталиран нов рутер или конфигурацията на рутера е променена.
Приложението не може да се свърже с уреда многократно.	<ul style="list-style-type: none"> • Уверете се, че безжичният сигнал достига до уреда. Опитайте се да преместите домашния рутер възможно най-близо до уреда или обмислете закупуването на безжичен разширител на обхвата. • Уверете се, че безжичният сигнал не се нарушава от микровълни. Изключете микровълновата фурна. Избягвайте да ползвате микровълновата фурна и дистанционното управление едновременно.
На екрана се показва  . Всички бутони са неактивни, с изключение на Вкл./Изкл.  .	<ul style="list-style-type: none"> • Уредът изтегля всички налични актуализации. Изчаквайте до приключване на процеса по актуализация. Ако изключите уреда по време на актуализация, тя ще бъде довършена при повторното включване на уреда.
Уредът издава необичаен звук и вибрира.	<ul style="list-style-type: none"> • Уверете се, че нивелирането на уреда е правилно. Вижте „Инструкция за монтаж“. • Уверете се, че опаковката и/или транзитните болтове са отстранени. Вижте „Инструкция за монтаж“. • Поставете още пране в барабана. Дрехите за пране може да са малко.
Времетраенето на програмата се увеличава или намалява по време на изпълнението на програмата.	<ul style="list-style-type: none"> • Функцията SensiCare System може да наглася времетраенето на програмата според типа и количеството пране. Вижте „Функция SensiCare System - измерване на прането“ в глава „Ежедневна употреба“.
Резултатите от прането не са задоволителни.	<ul style="list-style-type: none"> • Увеличете количеството на перилния препарат или използвайте друг препарат. • Използвайте специални продукти, за да премахнете упоритите петна, преди да изперете дрехите. • Уверете се, че сте задали правилната температура. • Поставете по-малко дрехи за пране.
Твърде много пяна в барабана по време на цикъла на изпиране.	<ul style="list-style-type: none"> • Намалете количеството перилен препарат или броя таблетки или еднородовите перилни препарати.

Проблем	Възможно решение
След цикъла на изпиране в чекмеджето на дозатора има остатъци от препарата.	<ul style="list-style-type: none"> Уверете се, че преградата е в правилна позиция (НАГОРЕ за прах за пране – НАДОЛУ за течен препарат). Уверете се, че сте използвали дозатора за препарат според индикациите, предоставени в това ръководство за потребителя.
Барабанът е празен, но дисплеят показва, че вътре има някакъв товар.	<ul style="list-style-type: none"> Натиснете бутон Вкл./Изкл. , за да изключите уреда и го включете отново, за да зададете тара.
Барабанът е пълен, но на екрана се показва 0,0 кг.	<ul style="list-style-type: none"> Заредили сте пране, преди да активирате уреда. Натиснете бутон Вкл./Изкл. , за да изключите уреда. Изпразнете барабана и следвайте необходимите стъпки. (Вижте „Зареждане на прането“)
След програма с пара дрехите са частично влажни.	Уверете се, че уредът е правилно нивелиран. Регулирайте уреда, като повдигнете или спуснете крачетата.
Уредът не изсушава или не изсушава правилно.	<ul style="list-style-type: none"> Завъртете кранчето за вода. Уверете се, че въздушните филтри не са запушени. Проверете основните и вторичните въздушни филтри. Уверете се, че филтърът за източване не е запушен. Намалете зареденото количество пране. Уверете се, че сте задали правилния цикъл. Ако е необходимо, задайте отново кратко време на сушене.
Цикълът на сушене е прекалено дълъг.	<ul style="list-style-type: none"> Уверете се, че въздушните филтри са правилно почистени. Уверете се, че Вашето пране не надвишава посоченото количество пране за зададената програма. Уверете се, че стайната температура е в правилния диапазон.
Прането е пълно с мъх с различни цветове.	<p>Изпразните в предишния цикъл тъкани пускат различен цвят мъх:</p> <ul style="list-style-type: none"> Фазата на сушене помага за отстраняване на мъх. Почистете дрехите с четка за отстраняване на мъх. <p>В случай на голямо количество мъх в барабана, стартирайте специалната програма за неговото почистване (вижте „Мъх по тъканите“ за повече подробности).</p>

След проверката включете уреда. Програмата продължава от точката на прекъсване.

Ако проблемът се появи отново, свържете се с упълномощения сервизен център.

Данните, необходими за сервизния център, са посочени на табелката с данни.

19.2 Извънредно отваряне на врата

В случай на проблеми със захранването или с функционирането на уреда, вратата остава заключена. Програмата за изпиране продължава, когато захранването се възстанови. Ако в случай на проблем вратата остане заключена, има възможност да я отворите като използвате функцията за аварийно отключване.

Преди да отворите вратата:



ПРЕДУПРЕЖДЕНИЕ!
Опасност от изгаряния!
Уверете се, че температурата на водата не е прекалено висока и прането не е горещо. Ако се налага, изчакайте докато се охладят.



ПРЕДУПРЕЖДЕНИЕ!
Опасност от наранявания! Уверете се, че барабанът не се върти. Ако се налага, изчакайте докато барабанът спре да се върти.



Уверете се, че нивото на водата в барабана не е прекалено високо. Ако се налага, продължете с аварийно източване (вж. „Аварийно източване“ в глава „Грижи и почистване“).

За да отворите вратата, направете следното:

1. Натиснете бутона Вкл./Изкл. ①, за да изключите уреда.
2. Изключете щепсела от контакта на захранващата мрежа.
3. Отворете клапата на филтъра.
4. Дръпнете спусъка за аварийно отключване надолу един път. Дръпнете го надолу още веднъж, дръжте го обтегнат и междувременно отворете вратата на уреда.

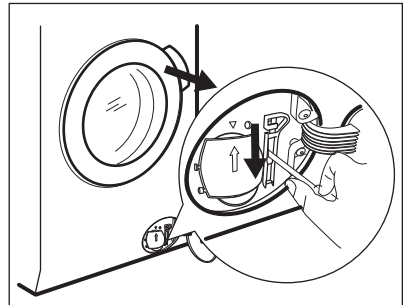

5. Извадете прането и след това затворете вратата на уреда.
6. Затворете капака на филтъра.

20. СТОЙНОСТИ НА ПОТРЕБЛЕНИЕ

20.1 Въведение



Отидете на www.theenergylabel.eu за подробна информация относно етикета за енергиен клас.



QR кодът върху енергийния етикет предоставен с уреда, съдържа уеб връзка, водеща до информация, свързана с функционалността на уреда в базата данни EPREL на ЕС. Запазете енергийния етикет за справка, както и ръководството за потребители и всички други документи, предоставени с уреда. Възможно е да потърсите информацията в EPREL като използвате връзката **https://eprel.ec.europa.eu** и въведете името на модела и продуктовия номер, които се намират върху табелката с данни на уреда. Вижте глава „Описание на продукта“ за местоположението на табелката с данни.

20.2 Легенда

кг	Зареждане на пране.	ч:мм	Продължителността на програмата.
kWh	Консумация на енергия.	°C	Температура на прането.
Литри	Разход на вода.	об./мин.	Скорост на центрофугиране.
%	Остатъчна влага в края на цикъла. Колкото по-високи са оборотите на центрофугиране, толкова повече шум ще издава уредът и толкова по-малко остатъчна влага ще бъде налична в края на цикъла.		



Стойностите и времетраенето на програмите варират въз основа на различни условия (напр. температура на стаята, температура на водата и налягане, количество и тип заредено пране, захранващо напрежение) и също при смяна на първоначалните настройки на дадена програма.

20.3 Съгласно Регламент (ЕС) № 2019/2023 на Комисията

Само пране

Програма Есо 40-60	кг	kWh	Литри	ч:мм	%	°C	об./мин. ¹⁾
Пълно зареждане	10	0.900	61	3:55	52	37	1551
Половин зареждане	5	0.605	47	2:50	52	33	1551

Програма Есо 40-60	кг	kWh	Литри	ч:мм	%	°C	об./мин. ¹⁾
Четвърт зареждане	2.5	0.200	38	2:30	54	23	1551

1) Максимална скорост на центрофугиране.

Цикъл на пране и сушене

Програма Есо 40-60 и ниво на сухота за прибиране	кг	kWh	Литри	ч:мм	%	°C	об./мин. ¹⁾
Пълно зареждане	6	3.000	55	9:40	0	39	1551
Половин зареждане	3	1.795	43	5:35	0	35	1551

1) Максимална скорост на центрофугиране.

Потребление на енергия в различни режими

Изключено (W)	В готовност (W)	Забавен старт (W)	Мрежови режим в готовност (W)
0.50	0.50	4.00	2.00 ¹⁾

Времето до режим „Изключване/В готовност“ е максимум 15 минути.

1) Потреблението на енергия на свързаната функция е приблизително 17,5 kWh за година. За да спрете тази функция, моля вижте глава „Wi-Fi – Настройване на свързаността“.

20.4 Обичайни програми – само пране



Тези стойности служат само за пример.

Програма	кг	kWh	Литри	ч:мм	%	°C	об./мин. ¹⁾
Памучни тъкани ²⁾ 95°C	10	2.90	90	4:05	44	85	1600
Памучни тъкани 60°C	10	1.70	85	3:50	44	55	1600

Програма	кг	kWh	Литри	ч:мм	%	°C	об./мин.1)
Памучни тъкани ³⁾ 20°C	10	0.35	85	3:00	44	20	1600
Синтетични тъ- кани 40°C	4	0.80	55	2:15	35	40	1200
Delicates ⁴⁾ 30°C	2	0.40	60	1:05	35	30	1200
Вълна 30 °C	1.5	0.30	65	1:05	30	30	1200

1) Референтен показател за скоростта на центрофугиране.

2) Подходяща за пране на силно замърсен текстил.

3) Подходяща за пране на леко замърсени памучни, синтетични и смесени тъкани.

4) Също така, може да се използва като цикъл за бързо изпиране за леко замърсен текстил.

20.5 Обичайни програми – пране и сушене



Тези стойности служат само за пример.

Програма	кг	kWh	Литри	ч:мм	%	°C	об./мин.1)
Синтетични тъ- кани 40 °C	4	2.05	55	5:50	1	40	1200

1) Референтен показател за скоростта на центрофугиране.

21. ОПАЗВАНЕ НА ОКОЛНАТА СРЕДА

Рециклирайте материалите със символа . Поставете опаковките в съответните контейнери за рециклирането им. Помогнете за опазването на околната среда и човешкото здраве, както и за рециклирането на отпадъци от

електрически и електронни уреди. Не изхвърляйте уредите, означени със символа , заедно с битовата смет. Върнете уреда в местния пункт за рециклиране или се обърнете към вашата общинска служба.

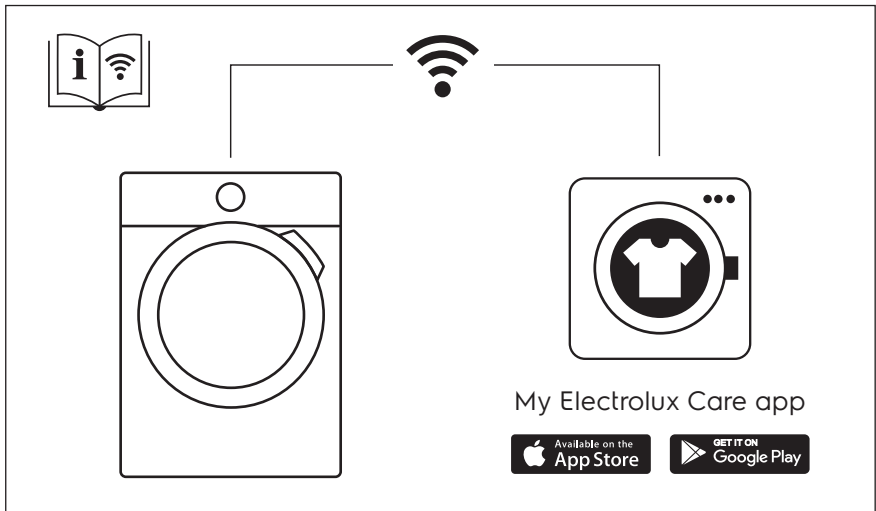

The software in this product contains components that are based on free and open source software. Electrolux gratefully acknowledges the contributions of the open software and robotics communities to the development project.

To access the source code of these free and open source software components whose license conditions require publishing, and to see their full copyright information and applicable license terms, please visit:
<http://electrolux.opensoftwarerepository.com> (folder NIU5)

